

Internet Radio with DAB+, FM and Bluetooth

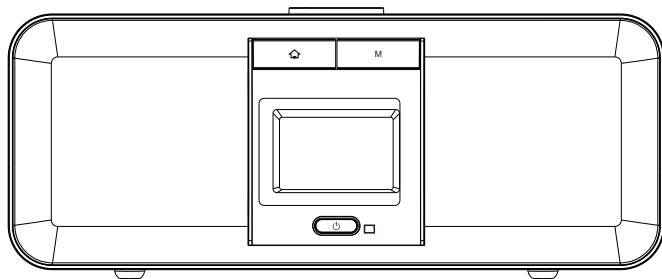

MODEL NO.: FOX1000i

Page index

1. Getting started
 - 1.1 Appearance and key descriptions
 - 1.2 Remote control
 - 1.3 Display symbols
 - 1.4 Connect to the wireless network
 - 1.5 AirMusic Control app
2. Internet radio
 - 2.1 Listen to radio station
 - 2.2 My favorite
 - 2.3 History
 - 2.4 MyMediaU
3. DAB
4. FM
5. Bluetooth
6. Media Center
7. Music Streaming
8. Alarm and timer
9. Configuration
10. Troubleshooting
11. Specifications

1. Getting started

The packaging box contains the following items:

- FOX1000i DAB+/FM/Internet Radio
- Remote Control
- AC Power Cord
- User Manual (English, Norsk)

Thank you

for choosing Jensen of Scandinavia

At Jensen of Scandinavia satisfied customers mean everything to us. We are therefore constantly seeking knowledge in order to meet the requirements and expectations of our customers. Our goal is to be the obvious first choice, the best provider of customer service and offer products that are easy to use. We would like to take this opportunity to once again thank you for choosing our product!

Best Regards

Jensen of Scandinavia

Network Requirement



The FOX1000i is an internet radio and will require the following:

- A wireless internet connection (Wi-Fi)
- Smartphone or Tablet that runs iOS or Android system.
- Please make sure that both FOX1000i and your smartphone/tablet is connected to the same wireless network

1.1 Appearance and Key Description

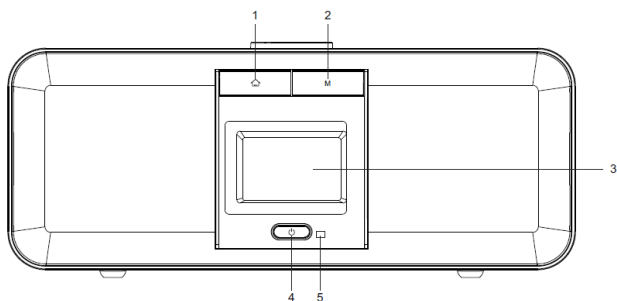
FRONT VIEW



1.  Home button
Press to return to the main menu
2. M - Mode button
Switch between audio sources like Bluetooth, FM, DAB etc.
3. 2.4" TFT full color display
4.  Power on/Standby button
5. IR Remote Sensor

TOP VIEW

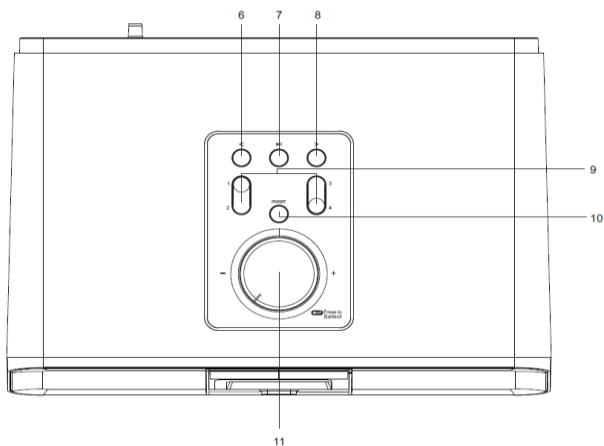





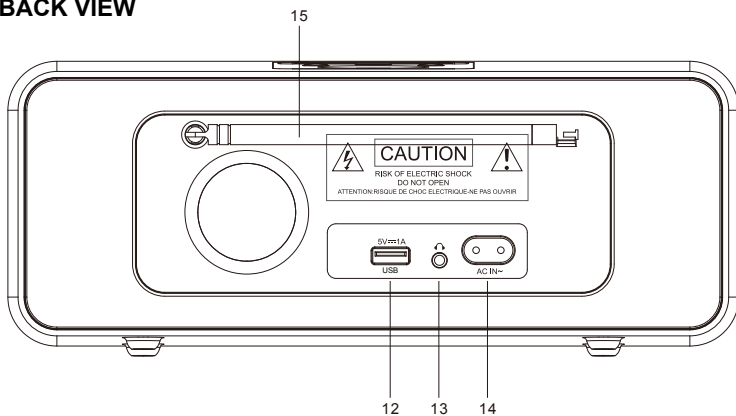







- 6. < Left cursor / Previous button
- 7. ► Play/Pause button
- 8. > Right cursor / Next button
- 9. Preset 1, 2, 3, 4
- 10. Preset button
Press and hold to save the stations.
- 11. Volume/Navigate + OK dial
Adjust volume;
Cursor up/down;
Confirm selection

BACK VIEW



- 12. USB port for charging (5V,1A)
- 13. 3.5mm head phone jack (Music out)
- 14. AC Socket
- 15. Telescopic Antenna

1.2 Remote Control

1.  Mute button
2.  Power On/Standby
3.  Button. Press to return to the main menu.
4.  Increase volume button
5.  Decrease volume button
6.  Button. Press to go back to previous track
7.  Button. Press to change to next track
8.  Play/Pause button
9. Mode button. Press to go to main menu.
10.  Up cursor button
11.  Left cursor button
12.  Right cursor button
13.  Down cursor button
14. OK button
15. 0~9 call up favorites/memory; Input letters and numbers
16. EQ button
17. INFO button
18. PRESET button
19.  Sleep button
20. ALARM button
21. TIMER button

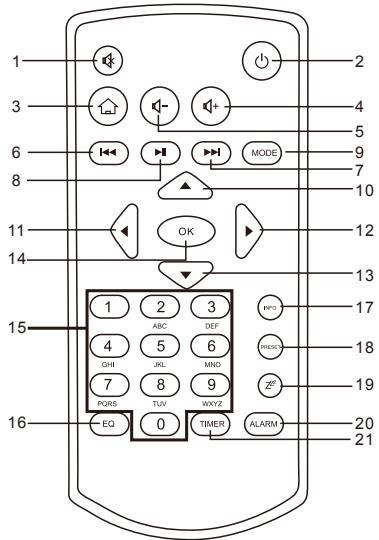











Remember to pull out the clear plastic tab from the battery compartment before using the remote.

To remove the battery from the remote, use your thumb to pull out the battery tray. Replace it with 2 x AAA type battery.

Caution: Risk of explosion of battery is replaced by an incorrect type. Please dispose used batteries to an environment station or to the local consumer store.

1.3 Display symbols

	Connection is being established, device functioning
	No wireless connection
	Wireless connection established
	Search
	DAB/FM radio function selected
	DAB/FM radio reception: Mono
	DAB/FM radio reception: Stereo
	Speaker off
	Alarm on
	Internet radio station saved as favorite
	FM radio station saved

1.4 Connect to the wireless network



Note: Any walls or ceilings may reduce the strength of the WiFi connectivity.

Therefore, try to locate the FOX1000i in a place it can receive good Wi-Fi signals.

- Plug the power cord into the AC socket on the FOX1000i
- The first time you start the FOX1000i, the system will ask you to set **Language** and **Network Configurations**.

Select language using remote Control or the volume knob.

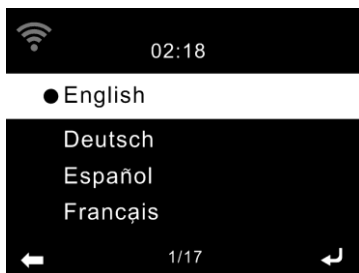

Select **YES** for the FOX1000i to automatically connect to the wireless network each time it is powered on.

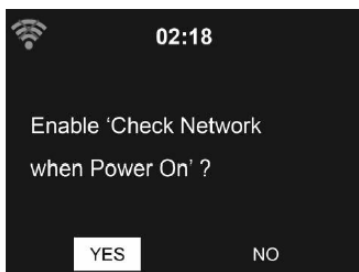

Select if you want to setup the wireless connection now. See next page for more information.

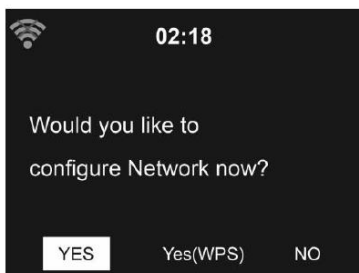

There are two ways to connect FOX1000i to the wireless network:

Option 1 - Connect entering the wireless password:

Select **Yes** to connect the FOX1000i to the wireless network using the normal wireless password.

Select **No** if you would prefer to listen to a terrestrial station (DAB/FM) or to use the speaker with an external playback device.

If you answer **Yes**, the FOX1000i will scan for Wireless Network and shortly afterwards a list of available wireless networks will appear.

Select wireless network and enter password:

A. Select your network from the list and confirm with **OK**

(use the remote control or the volume knob).

B. If your WLAN is password-protected, you will be prompted to enter your password.

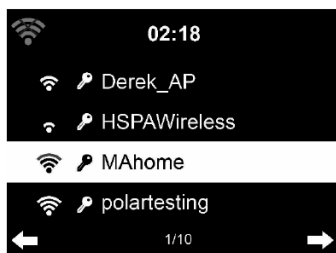

Entering password using volume knob:

C. Rotate the volume knob to choose the code.

D. Click the > on the FOX1000i to enter next letter.

E. Press down the volume knob when you are finished entering the whole password.

F. It may take a few seconds to establish the connection to the network.

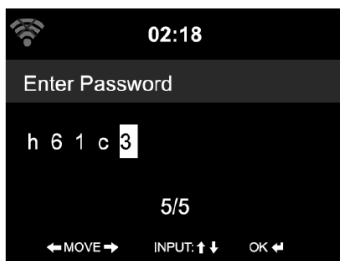

Entering password with Remote Control

Enter the password using the number and letter buttons of the remote control. Note the use of upper and lower case when entering the password. The cursor indicates the current entry space. Press the corresponding number button repeatedly:

- 0 0(delete entry)
- 1 1(space) @! # \$ % & () + - . / : ; < = > ? [\] ^ { | } ~
- 2 2 A B C a b c
- 3 3 D E F d e f
- 4 4 G H I g h i
- 5 5 J K L j k l
- 6 6 M N O m n o
- 7 7 P Q R S p q r s
- 8 8 T U V t u v
- 9 9 W X Y Z w x y z

Alternatively, you can enter the numbers and letter using only the cursor buttons:

- ◀ Go to previous entry space, entry can be overwritten
- ▶ Go to next entry space, the last entry is saved
- ▲ / ▼ Select number / letter

OK confirm entire entry

It may take a few seconds to establish the connection to the network.

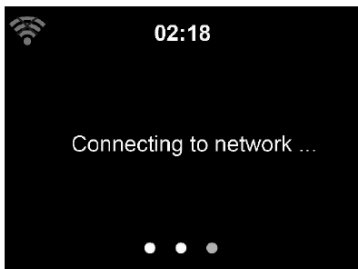

Option 2 - Connect using WPS:

Select **Yes (WPS)** (only for WPS routers).

A. Press the WPS button on your router within 120 seconds
Please refer to the manual of your wireless router for to activate WPS.

B. Wait for the FOX1000i to connect.

Once the connection is established, the main menu appears with the main menu items:

- Internet Radio: Access to worldwide radio stations
- Media Centre: Access to your UPnP devices via software with straming capability.
- Information Center: Access to weather, financial and system information.
- Bluetooth: Access to all devices connected via bluetooth.
- Configuration: Various system settings
- Local Radio: Access to radio stations in a particular region (e.g. onlyGerman Stations)
- FM
- DAB

Press  to enter standby mode.
The time, date and any active alarm times display on the screen.

If you have setup a network connection, and use FOX1000i again within the network, it will automatically establish the connection. In case you desire to change the network, enter **configuration** to setup the corresponding connection.



1.5 AirMusic Control App

The FOX1000i can be controlled with your smartphone via Wi-Fi. We recommend you to use the AirMusic Control App. Additionally to controlling the radio, the app is able to play the smartphone's local music files on the FOX 1000i.

The AirMusic Control app is available for both Android and iOS. It can be downloaded using these QR codes, or you can just search for AirMusic Control.

Android:



Apple iOS:



Main Menu

Start the desired function by tapping on the appropriate symbol.

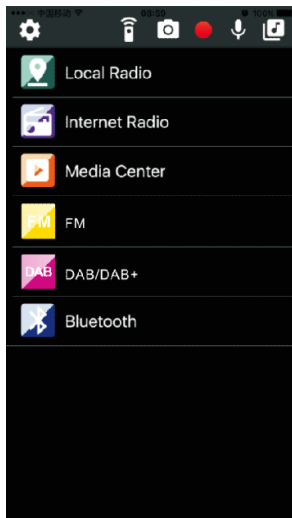

Internet Radio

In this mode, all the functions of internet radio operation can be selected.

In the lower section, you can select the saved stations with button 1-5.

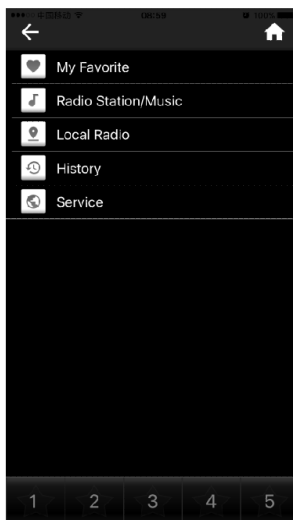

Media Center

In this area, you can connect with media serves in your network.

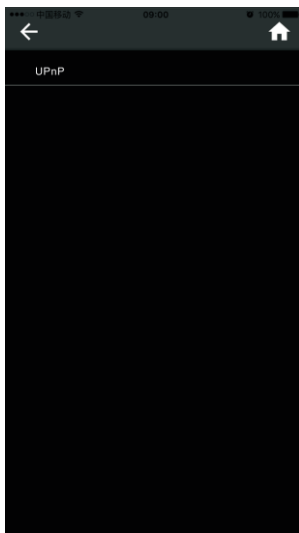

FM Radio

In this mode, you can operate the FM radio.



DAB Radio

In this mode, you can operate the DAB radio.





Bluetooth

In this mode, you can operate to play in bluetooth.

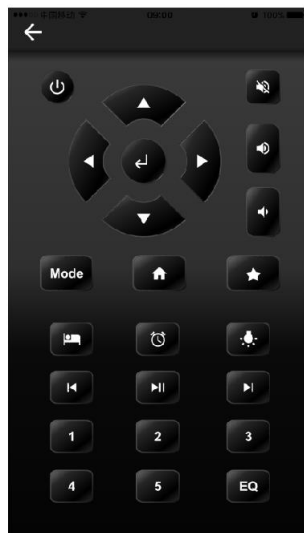

Press the  to operate the remote control function.



Press  to leave a message.

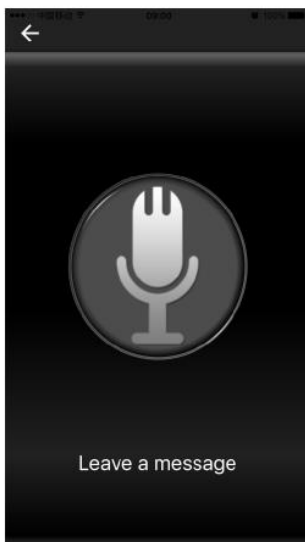

Press  to record.

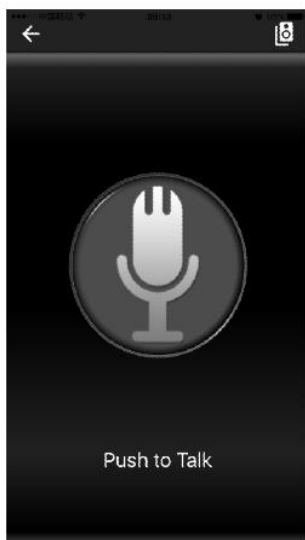

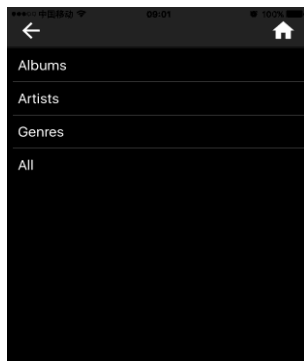

Press  to play local music

(e. g. from your smartphone)



2. Internet Radio

Press the **M** button on the radio or the  / **MODE** button on the remote control, and use the  /  to select **Internet radio**.

2.1 Listen to internet radio

Stations are categorized into **Global Top 20**, **Genre**, **Country/Location** and **Highlight**. Enter to continue the subcategories and choose the station to listen.

For each station, press **OK** to play directly. You may press  to enter its submenu. You can

Add to Favorite, **Auto Scan** or **Play**. When you choose Auto Scan, the radio introduces every station in the list by playing it for 30 seconds. This is stopped when every station is played or you press the **OK** button.



2.2 My Favorite

You can create a list of your favorite preset stations. FOX1000i supports up to 250 favorite entries including station and folder.

When you listen to a radio station, press and hold **Preset** on the FOX1000i and use the volume knob to find an available preset position. Then push down the volume knob to save.

You also can save the station to your favorite while scrolling through the station list. When the station is highlighted you can press **▶** to enter this menu where you can add the station to your favorites.



If the selected station has been saved, you cannot save it again.

Under the preset station list, move to your station, press **OK** to listen. You may also press **▶** to enter its submenu to **Delete**, **Shift Up**, **Shift Down** along the list, **Rename** or **Play**.

2.3 History

Shows you a list of last listened stations. It can save up to 10 history stations.

For each station, press **OK** to play directly. You may press **▶** to enter its submenu. You can **Add to Favorite**, **Auto Scan** or **Play**.

When you choose Auto Scan, the radio introduces every station in the list by playing it for 30 seconds. This is stopped when every station is played or you press the **OK** button.

Service

Search Radio Station - Enter your keyword by the remote control to search radio station from the list.
Add New Radio Station - The added stations will be stored in My Favorite. Note that the maximum character of the station name is 250.



2.4 My mediaU

Display and playback your own mediaU station list on the mediaU server. Set your account first. When it is enabled, My mediaU will be shown on the main menu. If various mediaU accounts exist in the FOX1000i, select the default login account in here.



To activate your own station list, follow the steps below:

1. Access <http://www.mediayou.net>.
2. Join my mediaU membership
3. Login to the website
4. Enter the wireless MAC address of FOX1000i to the mediaU website. This information can be obtained in **Information Center > System Information > Wireless Info**
5. After successfully configuring, you are able to save and view your own mediaU station playlist(s). Username and password are not required to enter into the FOX1000i.
6. If there are different accounts stored in FOX1000i, you can choose the one you currently use under **Configuration** menu.



Each time you have made any updates on the playlist from the website, go to Configuration > Manage my MediaU to synchronize the change to the FOX1000i.

3. DAB



Press the **M** button on the radio or the  / **MODE** button on the remote control, and use the  /  to select DAB.

DAB Station Scan

When the radio is switched on to DAB mode for the first time, it will start an automatic station scan in order to scan for all stations that can be received at that location.

The station scan will begin and the display will show a scan progress bar. As soon as the scan has been completed, it will start playing the first station on the station list it finds.





Station selection

While in DAB mode, use the  /  buttons to navigate through the DAB+ stations that can be received, press the **OK** to confirm to change station. The radio is equipped with a favorites memory for 20 radio stations. To save a station, switch to the station you wish to save as described above. Now press the number key 0-9 on the remote control, and keep it pressed down for approx. 2 seconds, or press the station saving key 1-4 to save the station.

The display will show a message that the station has been saved under the favorites slot selected.

DAB Radio Operation

If you have saved stations in the favorites memory, you can call these up by pressing the desired number key.

Or while in DAB mode press the **Preset** button to call up the favorites list. Use the  /  button on the radio or  /  on the remote to navigate through the favorites list, then press **OK / Volume Knob** to confirm your selection.

4. FM

FM radio mode receives analogue radio from the FM band.

Press ◀ / ▶ to search for FM stations. It stops when it has received a station.

You may press ▲ / ▼ on the remote control to tune station manually. Each step moves 0.05MHz.



Press and hold the **PRESET** on the remote control and device to save the station.

You can save up to 20 stations, press **PRESET**, then press ▲ / ▼ on the remote control to choose the saved station.

Alternatively, you can let the system scan ALL stations for you by pressing **OK**, the searched stations will automatically be stored in preset station list.

5. Bluetooth

Press **M** button on the FOX1000i or  / **MODE** button on the remote control until the display shows **Bluetooth** or select Bluetooth in the main menu.

From your device (e. g. smartphone) select the Bluetooth device: **“FOX1000i”** from the list of found devices.

Tips: Only one playback unit can be connected to the speaker. If the speaker is already connected to another playback unit, the speaker will not appear in the BT selection list.

If your device asks for a passkey (depending on the device manufacturers, model, and software version), then enter digits “0000” (four zeros) and press OK.

If pairing has been carried out successfully, a sound “Connected” can be heard.

After connected completely, you can listen to music wirelessly through Bluetooth and select music in Bluetooth device.

Short press button **▶||** on the FOX1000i and remote control to pause or resume playback.

Press “>/<” button on the FOX1000i or “▶/◀” to skip to next/previous track.

6. Media Center

UPnP

If you have set up shared media, you should see the shared media from UPnP. If you have more than one computer sharing media, the alternatives are listed. Select the shared media you want to play.

Press **◀/▶** on the remote control to play previous/next music track

Press **▶||** to stop or play.

Press **INFO** on the remote to view the display information of the playing track.

Tips: The radio can only read the track of file names with less than 40 characters. And the characters should be in European language. If you encounter failure of reading the track under UPnP mode, you may try to rename the file.



However, if the track is still unable to play, you can try converting the file to a different format.

My Playlist

You can create a playlist of favorite music from UPnP. When you play the music, press and hold **OK** to save it into **My Playlist**.

Clear My Playlist

You can remove all the saved music under My Playlist.

7. Music Streaming

FOX1000i or iRadio is the default device name for DLNA, and you may rename it as you like.

The information below is the introduction of how to setup up media streaming from PC or other media server. Study the own instruction of the software or apps you use to enjoy music streaming if necessary.

Make sure the music files are in the format of MP3, WMA, WAV, FLAC or AAC for music streaming to FOX1000i.

UPnP

To enjoy music streaming from your PC, the following steps are to be done on the PC:

- Connect the PC to the network
- Ensure the FOX1000i is powered on and connected to the same network
- Open the UPnP platform **Windows Media Player** (11 or later). Alternatively, other platforms or server such as **Windows Media Connection** may be used.

- Allow to share your media to FOX1000i.



- Add the audio files and folders you want to share with FOX1000i to the media library.

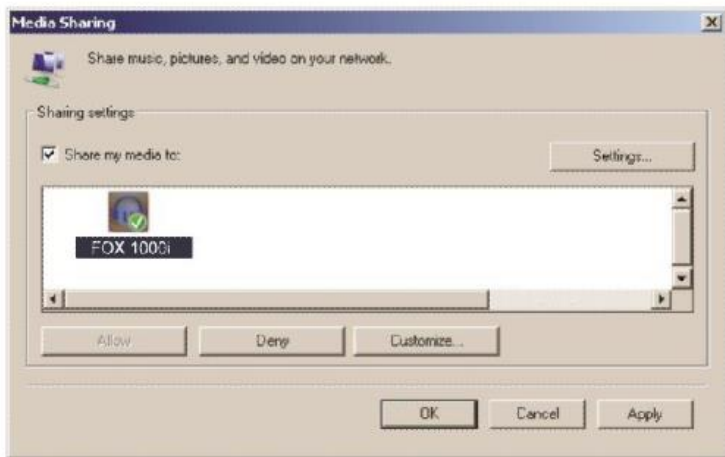

- You may also enjoy the streaming music from other music server, such as smart phone (**Android** platform):
 - Connect the mobile to the network
 - Search and install media sharing apps from **Google Play**.
 - Add the audio files from your mobile you want to share.

- After setup the shared server, choose the music and control playback on the FOX1000i.

DLNA

Besides UPnP, the FOX1000i also can support DLNA function. You can share music files from PC or Android mobile and use your PC/Android mobile/iPhone/iPad to control music playback on the FOX1000i. (It is not required to control each playback on the FOX1000i.)

The PC system requirement for DLNA is Windows 7 and Windows Media Player 12.

Setup as below:

Firstly, share the media on your PC to FOX1000i.

Control Panel > Network and Internet > Network and Sharing Center > Media streaming options.

Open **Windows Media Player** to enable **Allow remote control of my Player.**

Right click any music in the library and choose Play to FOX1000i.

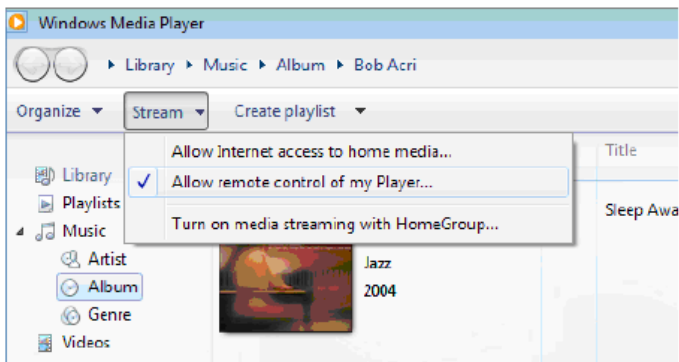



There will be a window for controlling music playback on FOX1000i.

You may search and install any free or commercial DLNA apps from Google Play or Apple Store. If you are using an Android mobile, tablet or iPhone/iPad. We suggest to use Airmusic Control or Bubble UPnP. Some apps may not support streaming music from iPhone/iPod but iPhone/iPod could still be used to control streaming music from other servers.

Procedures for playing shared music on the app are as follow:

Select FOX1000i as the player. Some apps may allow to play the music to multi players at the same time.

Select music server and choose the music. Some apps can create a playlist if you choose several music.

You may choose FOX1000i itself as a server, then you can view the internet radio list and select your internet radio on the app.

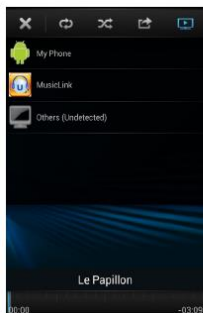

Select player

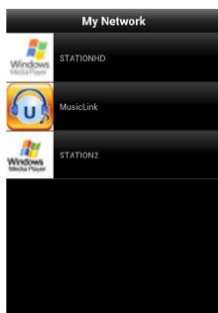

Select server



View station list

- When using DLNA music streaming function on the FOX 1000i, you can only control the volume and standby via the unit. It is restricted to control the other function. Stop DLNA on PC, mobile or tablet before you resume FOX1000i's own control.

8. Alarm and Timer

Alarm

There are three independent alarms – 2 alarms of absolute time setting (**Alarm 1** and **Alarm 2**) and 1 alarm for relative time setting (NAP Alarm). Press **Alarm** on the remote control to enter this menu directly

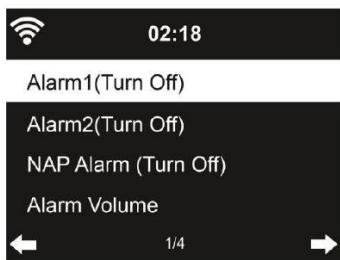

The first two alarms are similar to the normal alarm, turn on then set the time and set it alarms every day, once or every specific day of week. Choose Sound to set the sound to Beep, Melody or Internet Radio Note that the alarm source is from the last listened or preset internet radio if Alarm Sound is set to Internet Radio.

It can only set one station for both alarms. When it reaches the alarm time, the unit connects to the internet if the set network is available. Therefore, there may be some delay from the alarm to the radio play. If no network is connection in one minute, the alarm will change to Melody automatically.

After **Alarm NAP** is set, it alarms once is 5/10/20//30/60/90/120 minutes depending on which one you have set.

You may choose **Alarm Volume** to configure the volume of the alarms.

When the alarm(s) is/are set, there will be a clock icon at the top of the display. The clock icon with alarm time will also clearly display on the standby mode screen.

During alarm, press any key to enter snooze mode. It will alarm again in 5 minutes. Press the **STANDBY** key to stop the alarm.

Timer

Press Timer on the remote control to setup the timer. Use the arrow keys on the remote to set the timer and press **OK** to confirm.

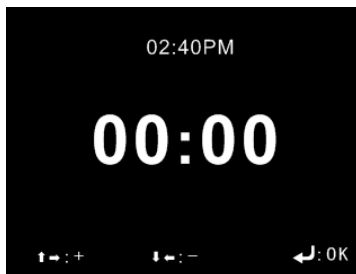

9. Configuration

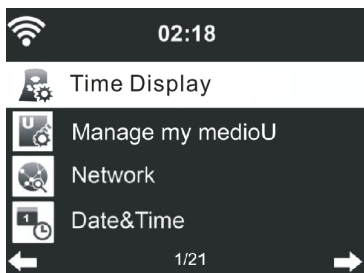

Time Display

You may choose the standby display with **Analog** or **Digital**.

Manage my mediaU

When it is enabled, My mediaU will be shown on the main menu. If various mediaU accounts exist in the FOX1000i, select the default login account in here.

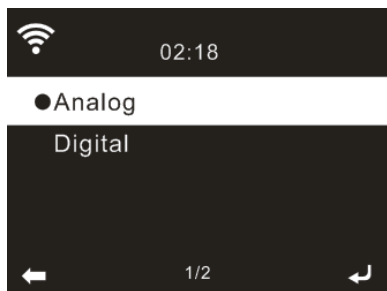

Wireless Network Configuration

Enable / disable WiFi network. When you enable the WiFi network, the system will automatically connected to the network.

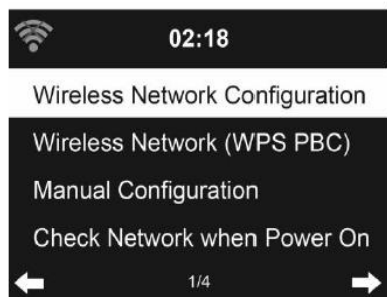

Select your required AP.

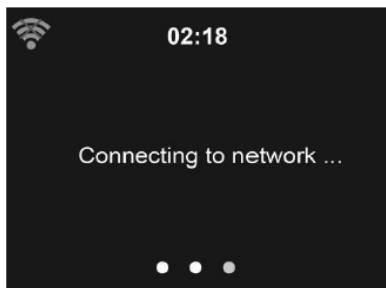

Enter WEP or WPA/WPA 2 code to connect the WiFi.
If it is accidentally pressed ▶ to move a redundant entry, press ◀ to correct.

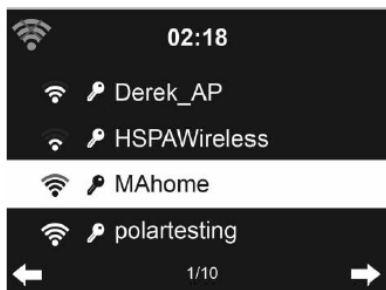

Wireless Network (WPS PBC)

If you are using a router with WPS/QSS button, you may set up the network connection simple via WPS function. Enter it and go to press the WPS/QSS button on your router within 120 seconds. The connection between the router and the FOX1000i will then be configured automatically.

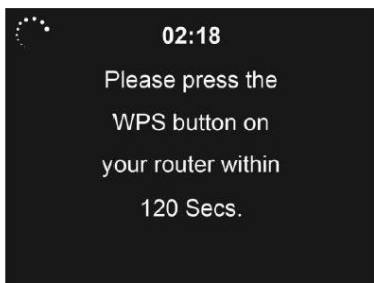

Manual Configuration

You can choose DHCP (which IP assigned automatically) or manually input IP address for wireless network connection.

When you select manual setting for wired connection, the followings have to be entered:

1. SSID (the name of Access Point);
2. IP Address
3. Subnet Mask
4. Default Gateway
5. Preferred DNS Server
6. Alternate DNS Server

You may choose (Manage) specific network if you have setup more than one network connection within an area.

Check Network when Power On

“Enable / disable WiFi network”:

When you enable the WiFi network, the system will automatically search the available AP.

Select your required AP.

Enter WEP or WPA/WPA 2 code to connect the WiFi.

If the wireless network does not exist or connection failed, the icon at the top left corner will have a cross on it.

Date & Time

- Setup the date and time
- Set time format display as 12 Hour or 24 Hour (default).
- Set date format in the positions of **YY** (year), **MM** (month) and **DD** (day) – YY/MM/DD, DD/MM/YY (default) or MM/DD/YY.
- Turn on/off (default) the Daylight Saving Time(DST).

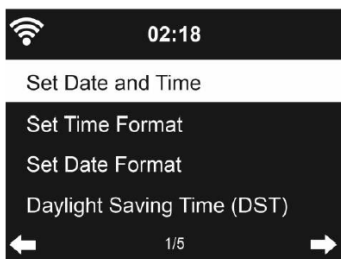

With a wireless network connected, GMT (+00:00) time is a time reference of time setting. Add or deduce the hour according to your time zone when you set the time.

Language

Select the OSD language: English, German, Spanish, French, Portuguese, Dutch, Italian, Russian, Swedish, Norwegian, Danish and so on.

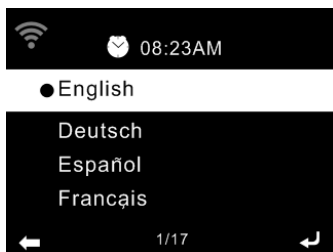

Dimmer

Configure the brightness of backlight on the display. If you select Power Saving, you can select the level to which the display is dimmed down when the radio enters the standby mode or when the radio gets no key input for 15 seconds. The Turn On options keep the display illumination always. If you select it, you can choose how bright the display shall be.

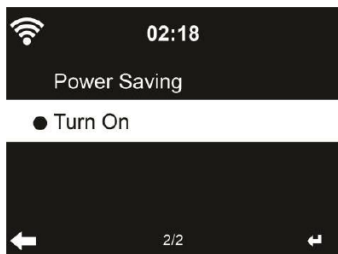

Display

You may choose to set the display in **Color** or **Monochrome**.

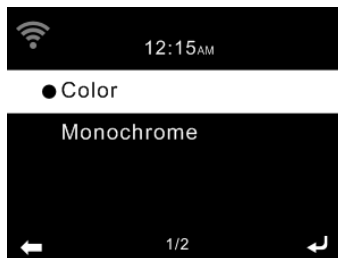

Power Management

Choose the power management timer (5/15/30mins) to set the duration of the radio to switch to the standby mode automatically when no network connection is available. Choose "Turn Off" to ignore the power management function.

Sleep Timer

Turn off or set the sleep time to 15/30/60/90/120/150/180 minutes. Once the time is set, there will be a bed icon with remaining minutes at the top right corner. The FOX1000i will shut down once the time runs out. Press **ZZ** on the remote control for the shortcut of this function.

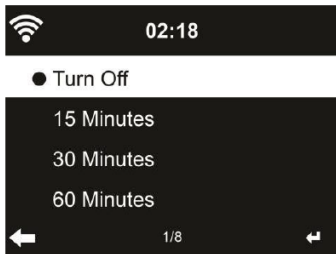

Buffer

Configure the buffer time of the music playback, 2/4/8 seconds.

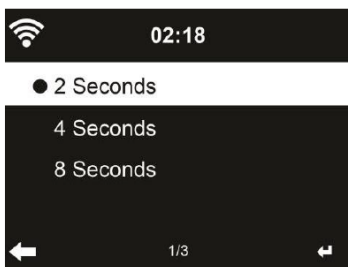

Weather

FOX1000i is able to display current weather information under standby mode. Turn on Standby Display and set Temperature Unit (°C or °F) to get the weather displayed at the standby mode. When it is turned on, the display will switch between time and weather while being in standby mode.

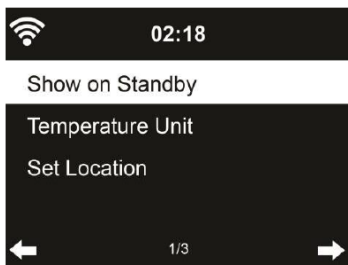

FM Setup

Choose Mono/Stereo audio output.

Local Radio Setup

You may **Manual Setup** (Country / City) your location, or let the system **Auto Detect** your current location. The system detects location according to the IP address of your connected network.

Press **Local Radio** to enter this local radio list directly.

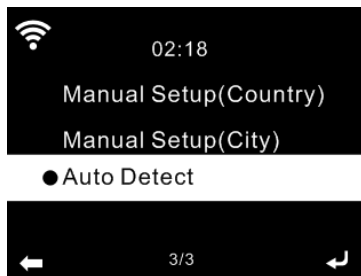

Playback Setup

Select the playback mode of media center – **Off** (no repeat or shuffle), **Repeat all**, **Repeat one** or **Shuffle**.

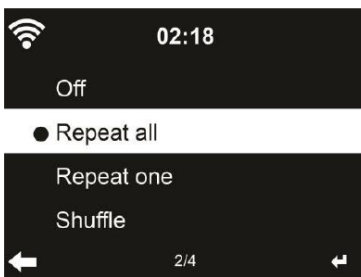

DLNA Setup

The default device name for DLNA is AirMusic. You may rename it for DLNA setup on the PC or mobile.

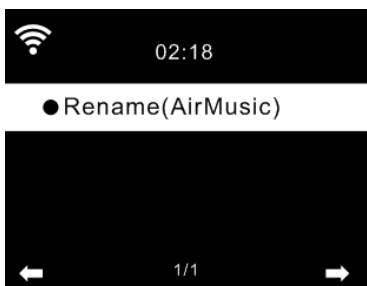

Equalizer (EQ)

Default equalizer is Normal, you may change to Flat, Jazz, Rock, Soundtracks, Classical, Pop, News.

Press **EQ** on the remote control to swap among the EQ mode for shortcut.

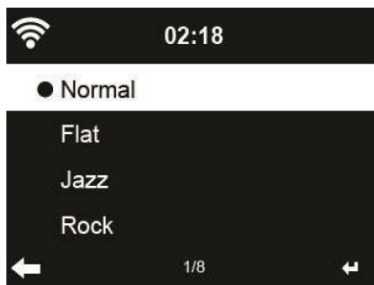

Resume When Power On

The system is default to resume internet radio playback if you were listening to internet radio or media center before switch off the unit.

Software Update

If available, new firmware will be available on our homepage

www.jensenscandinavia.com/downloads

Reset to Default

Restore the default settings. After FOX1000i is reset, the system will move to **Language** setting menu. And it will automatically turn to **Network** setting menu once the OSD language is selected.

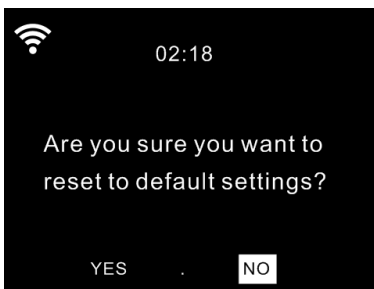

Local Radio

There is a shortcut Local Radio under Internet Radio so that you can easily go to the station list of your location.

The device can use the IP address to detect its current location and can then automatically generate a list of local radio stations. However, you can also enter a different country.

10. Troubleshooting

Error	Remedy
No display indication, radio does not respond to operation	Set up power supply via mains adapter supplied
No operation via remote control possible	Batteries discharged or incorrectly inserted. Please check whether batteries inserted in correct direction.
DAB+ reception poor	No stations found, perform a station scan (see Chapter 3) Antenna not fully extended. Change the location of the radio (e.g. closer to window), Repeat station scan
FM reception poor	Antenna not fully extended, extend the FM antenna to its full length. Change the location of the radio (e.g. closer to window), Repeat station scan
Poor audio quality when playing music	File with low bit rate. Check the audio file. Tip: For MP3 files, bit rate should be 192Kbit/s or higher
The device does not switch on.	1. Check if the power adaptor is connected properly. 2. The device may malfunction when used in areas with strong radio interference. The device will work properly again once there is no more interference.
No sound.	1. Turn on the sound as it may be muted. 2. Increase the volume.

<p>No network connection can be established.</p>	<ol style="list-style-type: none"> 1. Check the wireless function. 2. Try to set an IP address at the device. 3. Activate the DHCP function on the router and make the connection again at the device. 4. A firewall is activated on the network – set the respective program in such a way that access is possible. 5. Reboot the unit to try.
<p>WLAN connection can't be established</p>	<ol style="list-style-type: none"> 1. Check the availability of wireless network on the access point. 2. Place the device closer to the router. 3. Make sure the WEP/WPA password is correct.
<p>No station is found.</p>	<ol style="list-style-type: none"> 1. Check the network as well as the access point and firewall. 2. The station may not be available currently, try it again later or select another station. 3. The link of the station is changed or the station no longer transmits – ask the provider for information. 4. The link of manual added station is not correct, make sure it is correct and re-enter.
<p>Alarm does not work.</p>	<ol style="list-style-type: none"> 1. Switch on the alarm. 2. Due to the volume setting, refer to the solutions of “No sound”. 3. The source of alarm was set to be station but there is no network connection. Change the source of alarm or reconfigure the connection.

<p>Unable to do DLNA streaming.</p>	<ol style="list-style-type: none"> 1. Check the connection of the network. FOX 1000i and your device need to be in the same network, and test if the network in good condition. 2. Make sure the settings on your device are correct.
<p>Electro-Magnetic Interference</p>	<ol style="list-style-type: none"> 1.The normal function of the product may be disturbed by strong Electro-Magnetic Interference. If so, simply reset the product to resume normal operation by following the instruction manual. In case the function could not resume, please use the product in other location.
<p>System freezes suddenly.</p>	<ol style="list-style-type: none"> 1.The radio is overloaded, reboot the unit.

Safety Precautions

- Do not drop the FOX1000i, and do not expose it to liquid, moisture or humidity. These might lead to damage to the device.
- If the FOX1000i, is moved from a cold environment into a warmer one, do let it adapt to the new temperature before operate the device. Otherwise, it might lead to condensation and cause malfunctions in the device.
- Do not us the FOX1000i, in the dust environment as dust can damage the interior electronic components and lead to malfunctions in the device.
- Protect the FOX1000i, from strong vibrations and place it on stable surface.
- Do not attempt to disassembly the FOX1000i.
- Only use the power cord delivered with the FOX1000i.
- The socket outlet should be installed near the FOX1000i and should be easily accessible.
- Never touch the power cord with wet hands.
- Make sure the electrical voltage specified on the FOX1000i and its power plug is corresponding to the voltage of the power socket. Incorrect voltage will destroy the device.
- If the FOX1000i is not using for a long period of time, disconnect it from the power supply by unplugging the power cord. This is to avoid the risk of fire.
- Never use any harsh or strong solvents to clean the FOX1000i since these may damage the surface of the device. Dry, soft cloth is appropriate; however, if the FOX1000i is extremely dirty, it may be wiped off with a slightly moist cloth. Make sure the device is dried off after cleaning.
- When you are necessary to ship the FOX1000i, store it in its original package. Save the package for this purpose.

11. Specifications

SPECIFICATIONS	
Model No.	FOX1000i
Description	Internet Radio with DAB, FM and Bluetooth
Display	2.4" TFT color display
Network supported	OPEN WEP WPA PSK AES WPA PSK AES / TKIP WPA PSK TKIP WPA 2 PSK AES WPA 2 PSK AES / TKIP WPA 2 PSK TKIP
Streaming	UPnP, DLNA
Supported playback formats	MP3,WMA,AAC,FLAC,WAV
DAB Frequency	Band III 174.928-239.2MHz
FM Frequency	FM 87.5-108Mhz
Output power (RMS)	7W x 2
Power adaptor (included)	Input: AC 100-240V ~ 50/60Hz
	USB Port Output: DC 5V \equiv 1A
Power Consumption	29 W
Standby Power Consumption	< 3W
Bluetooth support	V2.1+ EDR
Bluetooth operation range	Up to 10 meters
Transmission frequency	2.4 GHz
Protocols	A2DP 1.2
Working Temperature	0°C~ +35°C
Working Humidity	20%~80%

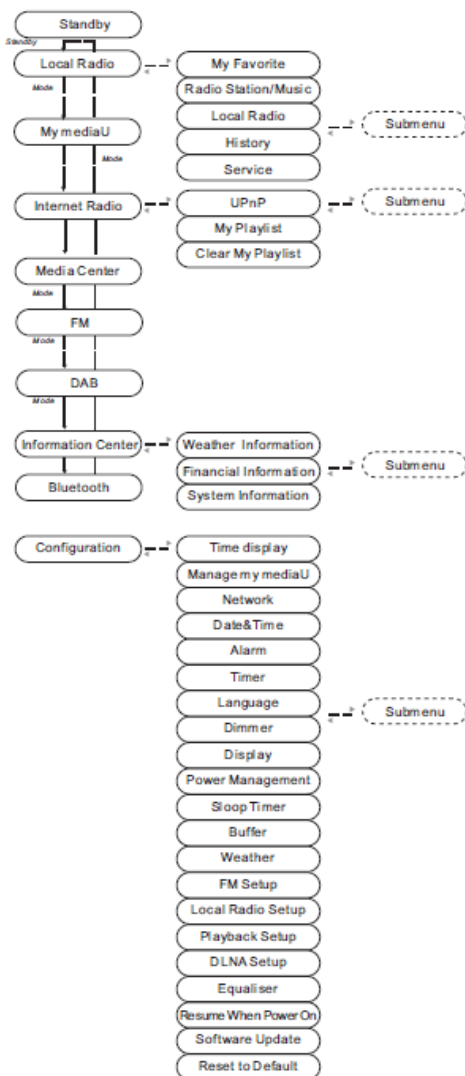

Internett-radio med DAB+, FM og Bluetooth

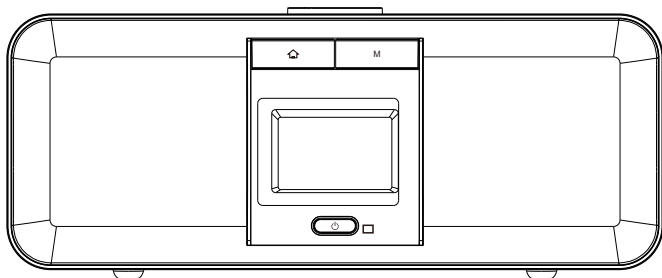

MODELL NO.: FOX1000i

Innhold

1. Komme i gang
 - 1.1 Utseende og beskrivelse av knapper
 - 1.2 Fjernkontroll
 - 1.3 Skjerm-symboler
 - 1.4 Koble til det trådløse nettverket
 - 1.5 Appen AirMusic Control
2. Internett-radio
 - 2.1 Lytte til radiokanaler
 - 2.2 Min favoritt
 - 2.3 Historikk
 - 2.4 Min MediaU
3. DAB+
4. FM
5. Bluetooth
6. Mediesenter
7. Strømme musikk
8. Alarm og tidsinnstilling
9. Konfigurasjon
10. Feilsøking
11. Spesifikasjoner

1. Komme i gang

Esken inneholder følgende:

- FOX1000i DAB+/FM/Internett-radio
- Fjernkontroll
- AC-strømledning
- Brukerhåndbok (Engelsk, Norsk)

Takk

for at du valgte Jensen of Scandinavia

Fornøyde kunder betyr alt for oss hos i Jensen of Scandinavia. Derfor prøver vi hele tiden å tilegne oss mer kunnskap slik at vi kan innfri kravene og forventningene til kundene våre.

Vi har som mål å være det opplagte førstevalget – den som gir best kundeservice og som tilbyr brukervennlige produkter.

Vi vil gjerne takke deg nok en gang for at du valgte produktet vårt!

Vennlig hilsen

Jensen of Scandinavia

Nettverkskrav



FOX1000i er en DAB+/FM/Internett-radio, og stiller følgende krav:

- Trådløs Internett-tilkobling (Wi-Fi)
- Smarttelefon eller nettbrett som kjører iOS- eller Android-system.
- Kontroller at både FOX1000i og smarttelefonen/nettbrettet er koblet til samme trådløse nettverk.

1.1 Utseende og beskrivelse av knapper

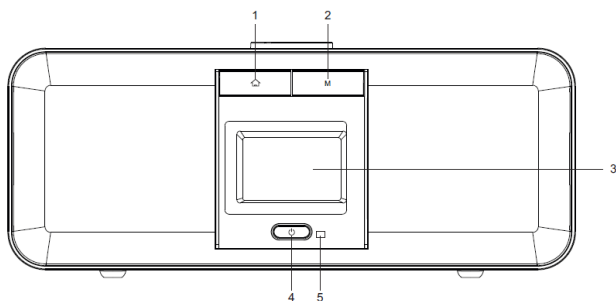
SETT FORFRA



1.  Hjem-knapp
Trykkes på for å gå tilbake til hovedmenyen
2. M – Modus-knappe
Veksle mellom lydkilder som Bluetooth, FM, DAB+ osv.
3. 2,4” TFT full fargeskjerm
4.  På/ventemodus-knapp
5. IR fjernsensor

SETT OVERFRA

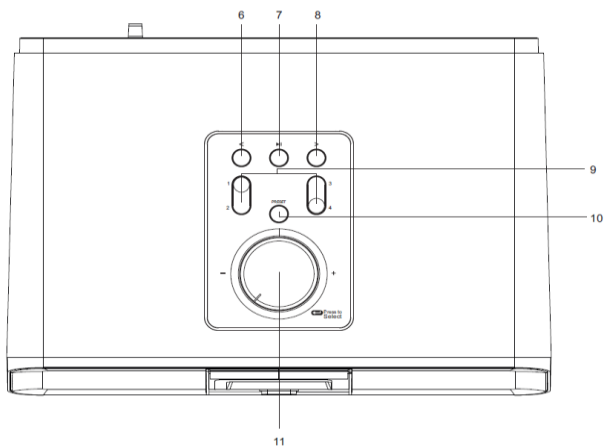





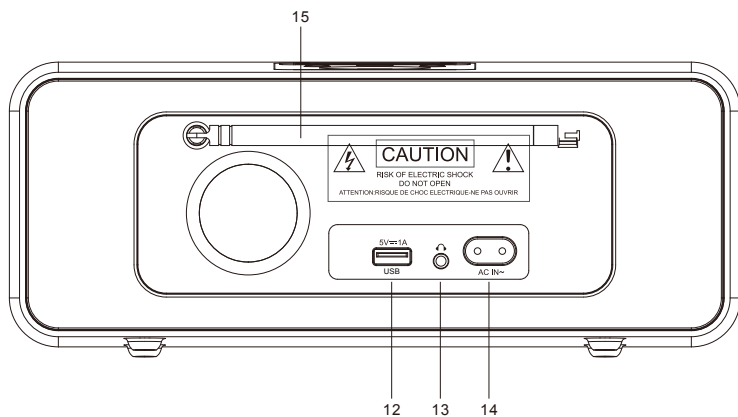







- 6. < Venstre markør / forrige-knapp
- 7. ►► Spill av- / pause-knapp
- 8. > Høyre markør / neste-knapp
- 9. Forhåndslagre 1, 2, 3, 4
- 10. Forhåndslagre-knapp. Trykk og hold inne for å lagre kanaler.
- 11. Volum/naviger- + OK-hjul
 - Juster volum
 - Markør opp/ned
 - Bekreft valg

SETT BAKFRA



12. USB-port til lading (5 V, 1 A)
13. 3,5 mm kontakt til hodetelefon (musikkutgang)
14. AC-kontakt
15. Teleskopantenne

1.2 Fjernkontroll

1.  Demp lyd-knapp
2.  På/ventemodus-knapp
3.  Knapp. Trykkes på for å gå tilbake til hovedmenyen
4.  Knapp for å øke volumet
5.  Knapp for å senke volumet
6.  Knapp. Trykkes på for å gå tilbake til forrige spor
7.  Knapp
8.  Spill av- / pause-knapp
Trykkes på for å gå til neste spor
9. Mode-knapp (Modus). Trykkes på for å gå til hovedmenyen
10.  Knapp for markør opp
11.  Knapp for markør venstre
12.  Knapp for markør høyre
13.  Knapp for markør ned
14. OK-knapp
15. 0~9 hent favoritter/mine. Tast inn tall og bokstaver
16. EQ-knapp
17. INFO-knapp
18. PRESET-knapp (Forhåndslagre)
19.  Søvn-knapp
20. ALARM-knapp
21. TIMER-knapp (Tidsinnstilling)

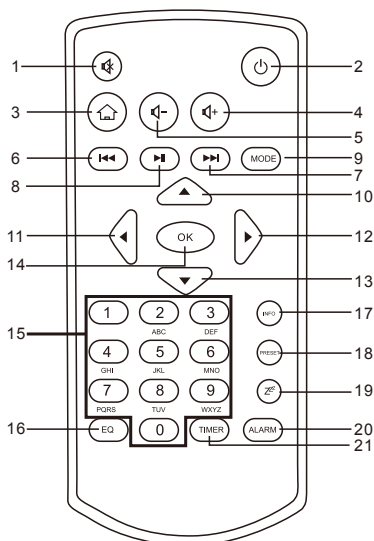

Husk å fjerne den gjennomsiktige plastfliken fra batterirommet før du bruker fjernkontrollen.

Bruk tommelen til å trekke ut batteriskuffen når du skal ta ut batteriet fra fjernkontrollen. Erstattes med 2 x AAA-batterier.

Forsiktig: Eksplosjonsfare hvis batteriet erstattes med feil type.

Lever inn brukte batterier til egnet mottak eller til butikker som selger batterier.

1.3 Skjermsymboler

-  Tilkobling etableres, og enheten fungerer
-  Ingen trådløs tilkobling
-  Trådløs tilkobling er etablert
-  Søk
-  DAB/FM-radiofunksjon er valgt
-  DAB/FM-radiomottak: Mono
-  DAB/FM-radiomottak: Stereo
-  Høytaler av
-  Alarm på
-  Internett-radiokanal er lagret som favoritt
-  FM-radiokanal er lagret

1.4 Koble til det trådløse nettverket



Merk: Vegger eller tak kan redusere styrken på Wi-Fi-tilkoblingen.

Prøv derfor å plassere FOX1000i der den kan motta gode Wi-Fi-signaler.

- Koble strømledningen til AC-kontakten på FOX1000i
- Første gangen du starter FOX1000i, blir du bedt om å angi **Language** (Språk) og **Network Configurations** (Nettverkskonfigurasjoner).

Velg språk via fjernkontrollen eller volumknappen.

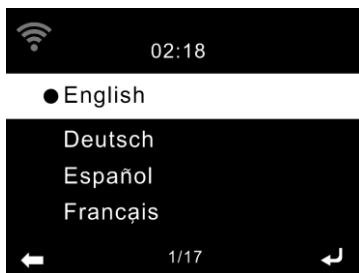

Velg **YES** (JA) hvis du vil at FOX1000i automatisk skal koble til det trådløse nettverket hver gang den slås på.

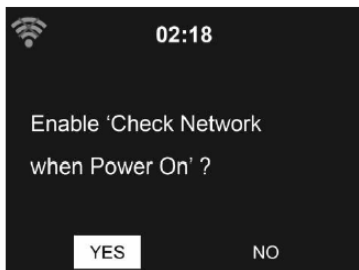

Velg **YES** (JA) hvis du vil konfigurere den trådløse tilkoblingen nå.
Se neste side for mer informasjon.

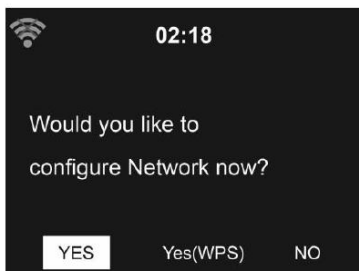

Det finnes to måter for å koble FOX1000i til det trådløse nettverket:

Alternativ 1 — Tilkoble ved å oppgi trådløst passord:

Velg **Yes** (Ja) for å koble FOX1000i til det trådløse nettverket med det vanlige trådløse passordet.

Velg **No** (Nei) hvis du heller vil lytte til en bakkesendt kanal (DAB/FM) eller bruker høyttaleren med en ekstern avspillingsenhet.

Hvis du velger **Yes** (Ja), vil FOX1000i søke etter og vise en oversikt over tilgjengelige trådløse nettverk.

Velg trådløst nettverk, og oppgi passord:

A. Velg nettverket ditt fra listen, og bekreft med **OK**

(bruk fjernkontrollen eller volumknappen).

B. Du vil bli bedt om å oppgi passordet hvis WLAN er passordbeskyttet.

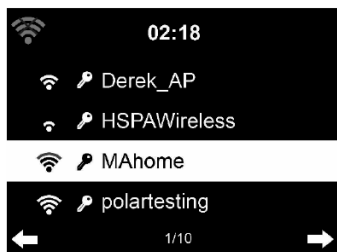

Oppgi passord med volumknappen:

C. Drei volumknappen for å velge koden.

D. Trykk på > på FOX1000i for å skrive inn neste bokstav.

E. Trykk ned volumknappen når du har skrevet inn hele passordet.

F. Det kan ta noen sekunder å etablere tilkoblingen til nettverket.

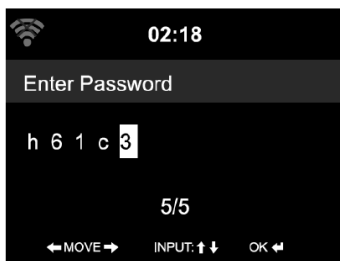

Oppgi passord med fjernkontrollen

Oppgi passordet med tall- og bokstavknappene på fjernkontrollen. Merk bruken av store og små bokstaver når du oppgir passordet. Markøren viser hvor tegnet ble skrevet inn.

Trykk gjentatte ganger på tilhørende tallknapp:

- 1 0 (slett skrevet tegn)
- 2 1 (mellomrom) @ ! # \$ % & () + - . / : ; < = > ? [\] ^ { | } ~
- 3 2 A B C a b c
- 4 3 D E F d e f
- 5 4 G H I g h i
- 6 5 J K L j k l
- 7 6 M N O m n o
- 8 7 P Q R S p q r s
- 9 8 T U V t u v
- 10 9 W X Y Z w x y z

Du kan også skrive inn tallene og bokstavene med markør-knappene:

- ◀ Gå til forrige tegn du skrev inn, tegn kan overskrives
- ▶ Gå til neste sted for å skrive inn, forrige tegn er lagret
- ▲ / ▼ Velg tall/bokstav

OK bekreft alt som er skrevet inn

Det kan ta noen sekunder å etablere tilkoblingen til nettverket.

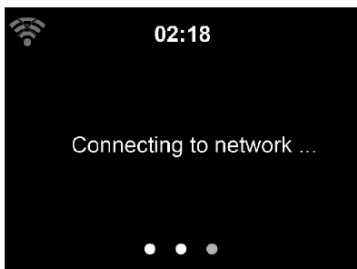

Alternativ 2 – Tilkoble via WPS:

Velg **Yes (WPS)** (Ja (WPS)) (kun for WPS-rutere).

A. Trykk på WPS-knappen på ruterens innen 120 sekunder
Se i håndboken for den trådløse ruterens om hvordan du aktiverer WPS.

B. Vent på at FOX1000i skal tilkobles.

Når tilkoblingen er etablert, vises hovedmenyen med hovedmenyelementene:

- Internett-radio: Tilgang til radiokanaler over hele verden
- Mediesenter: Tilgang til UPnP-enheter via programvare med strømmefunksjon.
- Informasjonssenter: Tilgang til værmeldinger, økonomi og systeminformasjon.
- Bluetooth: Tilgang til alle enheter som er tilkoblet via Bluetooth.
- Konfigurasjon: Ulike systeminnstillinger
- Lokalradio: Tilgang til radiokanaler innenfor et bestemt område (f.eks. kun tyske kanaler)
- FM
- DAB

Trykk på  for å gå til ventemodus. Klokkeslett, dato og aktive alarminnstillinger vises på skjermen.

Hvis du har konfigurert en nettverkstilkobling og bruker FOX1000i på nytt i nettverket, så opprettes tilkoblingen automatisk.

Hvis du vil endre nettverket, går du til **Configuration** (Konfigurasjon) for å konfigurere tilkoblingen slik du vil ha den.



1.5 Appen AirMusic Control

FOX 1000i kan styres med smarttelefonen via Wi-Fi. Vi anbefaler at du bruker appen AirMusic Control. I tillegg til å styre radioen, kan appen også spille av smarttelefonens lokale musikkfiler på FOX 1000i.

Appen AirMusic Control fås til både Android og iOS.

Den kan lastes ned med disse QR-kodene, eller du kan bare søke etter AirMusic Control.

Android:



Apple iOS:



Hovedmeny

Start ønsket funksjon ved å trykke på tilhørende symbol.

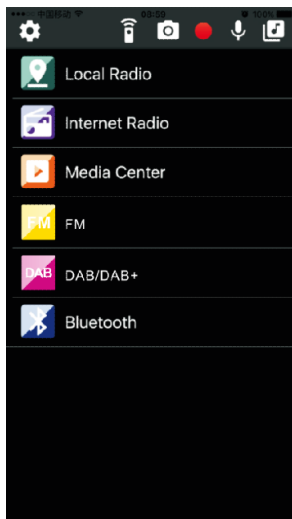

Internet-radio

I denne modusen kan du velge alle funksjonene for Internett-radio. Nederst kan du velge forhåndslagrede kanaler med knappene 1–5.

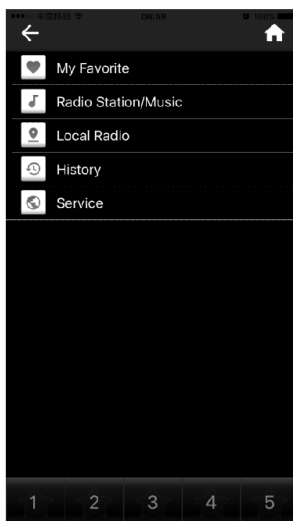

Mediesenter

Her kan du koble til medieservere i nettverket.

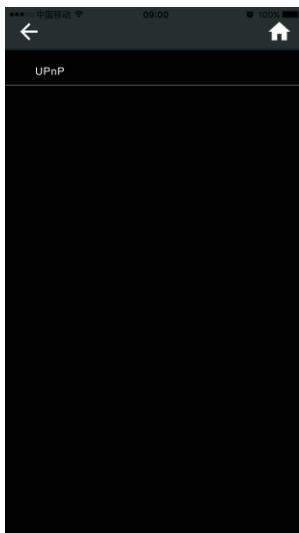

FM-radio

Her kan du bruke FM-radioen.



DAB-radio

Her kan du bruke DAB-radioen.



Bluetooth

Her kan du spille av i Bluetooth.



Trykk på  for å bruke funksjonen på fjernkontrollen.

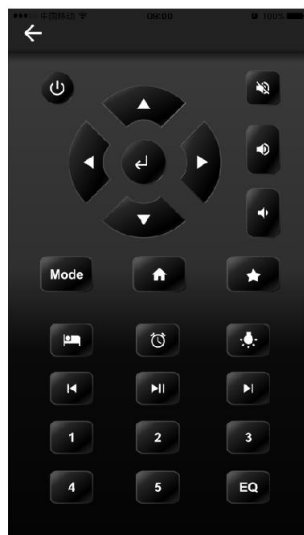

Trykk på  for å legge igjen en beskjed.

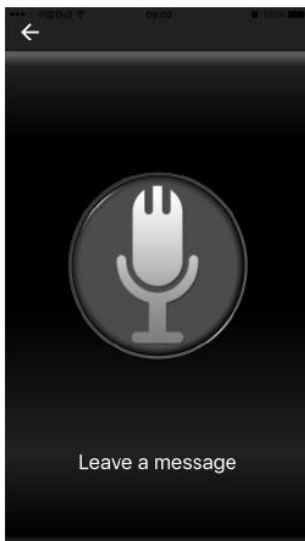

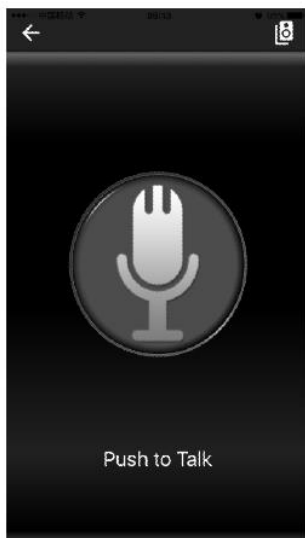

Trykk på  for å ta opp.

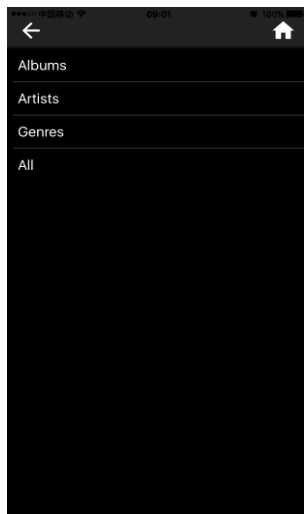

Trykk på  for å spille av lokal musikk (f.eks. fra smarttelefonen)



2. Internett-radio

Trykk på **M**-knappen på radioen eller knappen  / **MODE** (MODUS) på fjernkontrollen, og bruk  /  til å velge **Internet radio** (Internett-radio).

2.1 Lytte til Internett-radio

Kanalene er kategorisert i **Global Top 20** (Topp 20 i verden), **Genre** (Sjanger), **Country/Location** (Land/sted) og **Highlight** (Merk). Velg kategori for å vise underkategoriene, og velg radiokanal. For hver kanal trykker du på **OK** for å spille av direkte. Du kan trykke på  for å åpne undermenyen.

Du kan **Add to Favorite** (Legg til favoritt), **Auto Scan** (Automatisk søk) eller **Play** (Spill av).

Når du velger Auto Scan (Automatisk søk), spilles de ulike kanalene på listen av i 30 sekunder. Dette stanses når alle kanalene er spilt av, eller når du trykker på **OK**-knappen.



2.2 Min favoritt

Lag en liste over forhåndslagrede favorittkanaler. Du kan legge til 250 favoritter, inkludert kanal og mappe.

Når kanalen spilles av, trykker og holder du nede **Preset** (Forhåndslagre) på skjermen til FOX1000i for å lagre kanalen som favoritt. Du kan erstatte forrige lagrede kanal med den nye.

Du kan også lagre kanalen som favoritt mens du blar gjennom kanaloversikten. Når kanalen er merket, kan du trykke på ► for å åpne menyen der du kan legge til kanalen som favoritt. Hvis valgt kanal er blitt lagret, kan du ikke lagre den på nytt.



Velg kanalen på listen over forhåndslagrede kanaler, og trykk på **OK** for å lytte. Du kan også trykke på ► for å åpne undermenyen og bruke **Delete (Slett)**, **Shift Up (Flytt opp)**, **Shift Down (Flytt ned)** sammen med listen, og **Rename (Gi nytt navn)** eller **Play (Spill av)**.

2.3 Historikk

Viser en liste over kanalene du lyttet til sist. Den kan lagre opptil 10 historikk-kanaler. For hver kanal trykker du på **OK** for å spille av direkte. Du kan trykke på ► for å åpne undermenyen. Du kan **Add to Favorite** (Legg til favoritt), **Auto Scan** (Automatisk søk) eller **Play** (Spill av). Når du velger Auto Scan (Automatisk søk), spilles de ulike kanalene på listen av i 30 sekunder. Dette stanses når alle kanalene er spilt av, eller når du trykker på **OK**-knappen.

Vedlikehold

Search Radio Station (Søk etter radiokanal) — Skriv inn en tilgangsnøkkel via fjernkontrollen for å søke etter radiokanaler på listen. Add New Radio Station (Legg til ny radiokanal) — Kanaler som legges til, lagres i My Favorite (Min favoritt). Merk at maksimalt antall tegn på kanalnavnet er 250.



2.4 Min mediaU

Viser og spiller av din egen mediaU-kanalliste på mediaU-serveren. Du må først oppgi kontoen din.

Når den er aktivert, vises My mediaU (Min mediaU) på hovedmenyen. Hvis det finnes flere mediaU-kontoer på FOX1000i, velger du standard påloggingskonto her.

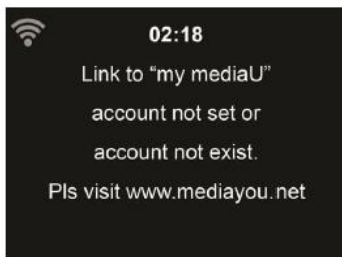



Følg trinnene nedenfor for å aktivere din egen kanalliste:

1. Gå til <http://www.mediayou.net>.
2. Bli medlem av my mediaU.
3. Logg på nettsiden.
4. Skriv inn den trådløse MAC-adressen til FOX1000i på nettstedet mediaU. Du finner denne informasjonen under **Information Center (Informasjonssenter) > System Information (Systeminformasjon) > Wireless Info (Trådløs informasjon)**.
5. Etter konfigurering kan du lagre og vise dine egne spillelister med mediaU-kanaler. Du trenger ikke brukernavn og passord for å bruke FOX 1000i.
6. Hvis det er lagret flere kontoer i FOX1000i, kan du velge den du bruker nå, på menyen **Configuration** (Konfigurasjon).

Hver gang du har oppdatert spillelisten fra nettsiden, kan du gå til Configuration (Konfigurasjon) > Manage my MediaU (Behandle my MediaU) for å synkronisere endringen med FOX1000i.

3. DAB



Trykk på **M**-knappen på radioen eller knappen  / **MODE** (MODUS) på fjernkontrollen, og bruk  /  til å velge DAB.

Søke etter DAB-kanal

Når radioen slås på DAB-modus for første gang, vil den automatisk søke etter alle kanaler som kan mottas på det aktuelle stedet.

Søket etter kanaler starter, og det vises et fremdriftsfelt for søket. Straks søket er fullført, vil radioen spille av den første kanalen på kanaloversikten.

Kanalvalg

I DAB-modus kan du bruke knappene  /  til å navigere mellom alle DAB+-kanalene som kan mottas, og deretter trykker du på **OK** for å bekrefte kanalendring.

Radioen har et favorittminne for 20 radiokanaler.





Hvis du vil lagre en kanal, bytter du til kanalen du vil lagre, som beskrevet ovenfor. Deretter trykker du på talltasten 0–9 på fjernkontrollen og holder den inne i ca. 2 sekunder, eller du kan trykke på kanallagringstasten 1–4 for å lagre kanalen.

Det vises en melding på skjermen om at kanalen er lagret under valgt favorittspor.

Bruke DAB-radioen

Hvis du har lagret kanaler i favorittminnet, kan du hente frem disse ved å trykke på ønsket nummertast.

Du kan også trykke på knappen **Preset** (Forhåndslagre) i DAB-modus for å hente frem listen med favoritter.

Bruk knappene  /  på radioen eller  /  på fjernkontrollen for å navigere gjennom listen med favoritter, og trykk deretter på **OK/volumknappen** for å bekrefte valget.

4. FM

FM-radiomodus mottar analog radio fra FM-båndet.

Trykk på ◀ / ▶ for å søke etter FM-kanaler. Den stanser når den får inn en kanal.

Du kan trykke på ▲ / ▼ på fjernkontrollen for å fininnstille kanalen manuelt. Hvert trinn flytter 0,05 MHz.



Trykk og hold nede **PRESET** (FORHÅNDSLAGE) på fjernkontrollen og enheten for å lagre kanalen.

Du kan lagre opptil 20 kanaler. Trykk på **PRESET** (FORHÅNDSLAGE), og trykk deretter på ▲ / ▼ på fjernkontrollen for å velge lagret kanal.

Du kan også la systemet søke etter ALLE kanalene for deg ved å trykke på **OK**. Da lagres kanalene automatisk på listen over forhåndslagrede kanaler.

5. Bluetooth

- Trykk på **M**-knappen på FOX1000i eller knappen  /**MODE** (MODUS) på fjernkontrollen til skjermen viser **Bluetooth**, eller du kan velge Bluetooth på hovedmenyen.
- Velg Bluetooth-enheten fra enheten din (f.eks. smarttelefon): «**FOX1000i**» fra listen over enheter som ble funnet.

Tips: Du kan bare koble til én avspillingsenhet til høyttaleren. Hvis høyttaleren allerede er koblet til en annen avspillingsenhet, så vises ikke høyttaleren på Bluetooth-listen.

- Hvis enheten spør etter tilgangsnøkkel (avhengig av enhetens produsent, modell og programvareversjon), kan du taste inn tallene «0000» (fire nuller) og trykke på OK.
Ordet «Connected» (Tilkoblet) høres hvis paringen er utført.
- Etter tilkobling kan du lytte til musikk trådløst via Bluetooth og velge musikk fra Bluetooth-enheten.
- Trykk raskt på knappen ►|| på FOX1000i og fjernkontrollen for å pause eller fortsette avspillingen.
Trykk på knappen >/< på FOX1000i eller ◀ / ▶ for å hoppe til neste/forrige spor.

6. Mediesenter

UPnP

Hvis du har konfigurert delte medier, skal du kunne se de delte mediene fra UPnP. Hvis det er flere datamaskiner som deler medier, så vises de på listen. Velg de delte mediene du vil spille av.

Trykk på ◀ / ▶ på fjernkontrollen for å spille av forrige/neste musikkspor
Trykk på ►|| for å stanse eller spille av.



Trykk på **INFO** på fjernkontrollen for å vise skjerminformasjonen om sporet som spilles av.

Tips: Radioen kan bare lese av spor med filnavn på under 40 tegn. Tegnene bør dessuten være på et europeisk språk. Hvis du oppdager feil når sporet leses av i UPnP-modus, kan du prøve å gi nytt navn til filen.

Men hvis sporet fortsatt ikke kan spilles av, kan du prøve å konvertere filen til et annet format.

Min spilleliste

Du kan lage en spilleliste med favorittmusikk fra UPnP. Når du spiller av musikken, trykker du på og holder inne **OK** for å lagre den i **My Playlist** (Min spilleliste).

Tømme spillelisten

Du kan fjerne all musikk som er lagret under My Playlist (Min spilleliste).

7. Strømme musikk

FOX1000i eller iRadio er standard enhetsnavn for DLNA, og du kan endre navn som du ønsker.

Informasjonen under viser hvordan du konfigurerer mediestrømming fra PC eller annen medieserver. Det kan hende du må lese veiledningen for programvaren eller appene du bruker for å kunne strømme musikk.

Pass på at musikkfilene har formatet MP3, WMA, WAV, FLAC eller AAC for å strømme musikk til FOX1000i.

UPnP

Hvis du vil strømme musikk fra PCen, må du utføre følgende trinn på PCen:

- Koble PCen til nettverket.
- Kontroller at FOX1000i er slått på og koblet til samme nettverk.
- Åpne UPnP-plattformen **Windows Media Player** (11 eller nyere). Du kan også bruke andre plattformer eller servere, slik som **Windows Media Connection**.
- Tillat deling av medier med FOX1000i.



- Legg til lydfilene og mappene du vil dele med FOX1000i, i mediebiblioteket.

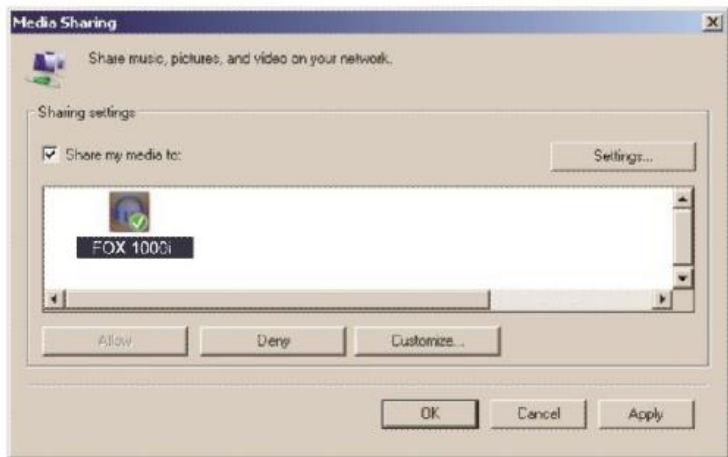

- Du kan også strømmе musikk fra andre musikkservere, slik som smarttelefon (**Android**-plattform):
 - Koble mobilen til nettverket.
 - Søk etter og installer apper for mediedeling fra **Google Play**.

- Legg til lydfilene du vil dele fra mobilen.
- Når du har konfigurert den delte serveren, velger du musikk og styrer avspillingen på FOX1000i.

DLNA

I tillegg til UPnP støtter FOX1000i også DLNA-funksjonen. Du kan dele musikkfiler fra PCen eller Android-mobilen, og bruke din PC/Android-mobil/iPhone/iPad til å styre avspillingen av musikk på FOX1000i. (Du må ikke styre avspillingen på FOX1000i.)

Systemkravet for PC for DLNA er Windows 7 og Windows Media Player 12.

Konfigurer slik:

Først deler du mediene på PCen med FOX1000i.

Control Panel (Kontrollpanel) > Network and Internet (Nettverk og Internett) > Network and Sharing Center (Nettverks- og delingssenter) > Media streaming options (Alternativer for mediedeling).

Åpne **Windows Media Player** for å aktivere **Allow remote control of my Player (Tillat fjernstyring av min spiller).**

Høyreklikk musikk i biblioteket, og velg Play to FOX1000i

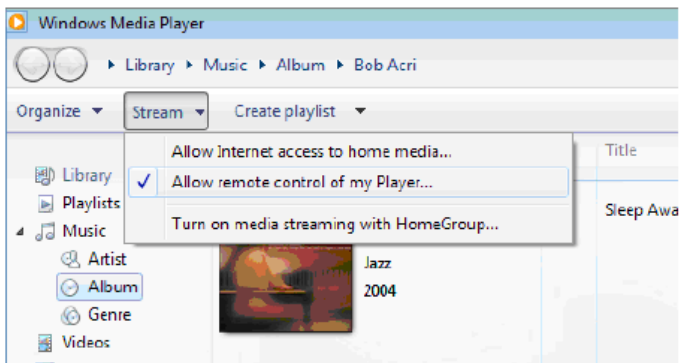



Det vises et vindu der du kan styre musikkavspilling på FOX1000i.

Du kan søke etter og installere gratis apper eller andre apper for DLNA fra Google Play eller Apple Store. Hvis du bruker Android-mobil, nettbrett eller iPhone/iPad, så anbefaler vi at du bruker AirMusic Control eller Bubble UPnP.

Enkelte apper støtter ikke strømming av musikk fra iPhone/iPod, men iPhone/iPod kan fremdeles brukes til å styre strømming av musikk fra andre servere.

Følg disse trinnene for å spille av delt musikk på appen:

Velg FOX1000i som spiller. Noen apper tillater ikke at musikk spilles av til flere spillere samtidig.

Velg musikkserver og musikk. Noen apper kan lage en spilleliste hvis du velger forskjellig musikk.

Du kan velge FOX1000i som server, og deretter kan du vise listen med Internett-radioer og velge din Internett-radio på appen.



Velg spiller

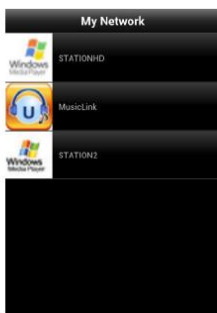

Velg server



Vis kanaloversikt

Når du bruker DLNA-funksjonen til å strøkke musikk på FOX1000i, kan du bare styre volumet og ventemodus via enheten. Det er ikke mulig å styre de andre funksjonene. Stans DLNA på PCen, mobilen eller nettbrettet for å fortsetter å bruke FOX1000i sin egen fjernkontroll.

8. Alarm og Tidsinnstilling

Alarm

Det finnes tre uavhengige alarmer – 2 alarmer absolutt tidsinnstilling (**Alarm 1** og **Alarm 2**), og 1 alarm for relativ tidsinnstilling (NAP Alarm – Slumrealarm). Trykk på **Alarm** på fjernkontrollen for å gå rett til menyen.



De to første alarmene er som en vanlig alarm. Slå på alarmen, still inn klokkeslett, og angi at den skal starte hver dag, én gang eller på en spesiell ukedag. Velg Sound (Lyd) for å stille lyden på Beep (Pipetone), Melody (Melodi) eller Internet Radio (Internett-radio).

Merk at alarmkilden kommer fra sist brukte eller en forhåndslagret Internett-radio hvis Alarm Sound (Alarmlyd) er stilt på Internet Radio (Internett-radio). Du kan bare angi én kanal for begge alarmene. Når alarmtiden er inne, kobles enheten til Internett hvis nettverket er tilgjengelig. Derfor kan det ta litt tid fra alarmen går og til radioen spiller. Hvis den fortsatt ikke kan koble til nettverket etter ett minutt, endres alarmen automatisk til melodi.

Når **NAP Alarm** (Slumrealarm) er angitt, lyder alarmen én gang hvert 5./10./20./30./60./90./120. minutt, avhengig av hvilken innstilling du har valgt.

Du kan velge **Alarm Volume** (Alarmvolum) for å stille inn volumet på alarmene.

Når alarmen(e) er angitt, vises det et klokkeikon øverst på skjermen. Klokkeikonet med alarmtiden vises også tydelig på skjermen i ventemodus.

Når alarmen går, kan du trykke på en hvilken som helst knapp for å gå til slumremodus. Da starter alarmen på nytt om 5 minutter. Trykk på knappen **STANDBY** (VENTEMODUS) for å stanse alarmen.

Tidsinnstilling

Trykk på Timer (Tidsinnstilling) på fjernkontrollen for å angi en tidsinnstilling. Bruk piltastene på fjernkontrollen til å angi en tidsinnstilling, og trykk på **OK** for å bekrefte.

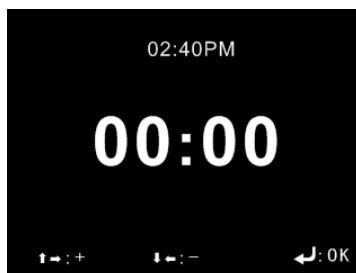

9. Konfigurasjon

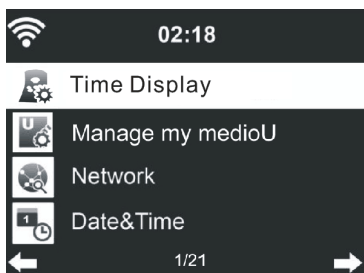

Visning av klokkeslett

Du kan velge **Analog** eller **Digital** tidsvisning i ventemodus.

Behandle min mediaU

Når den er aktivert, vises My mediaU (Min mediaU) på hovedmenyen. Hvis det finnes flere mediaU-kontoer på FOX1000i, velger du standard påloggingskonto her.

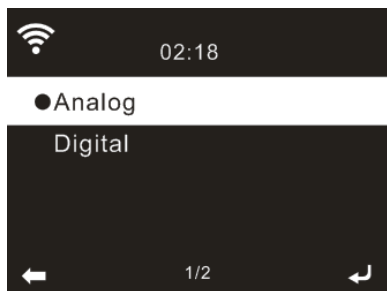

Konfigurere trådløst nettverk

Aktiver/deaktiver Wi-Fi-nettverket. Når du aktiverer Wi-Fi-nettverket, kobles systemet automatisk til nettverket.

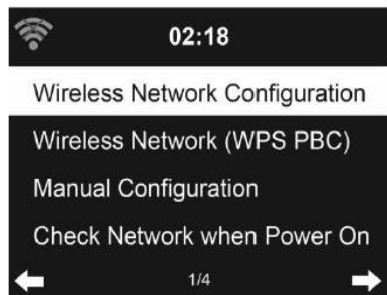

Velg påkrevd AP.

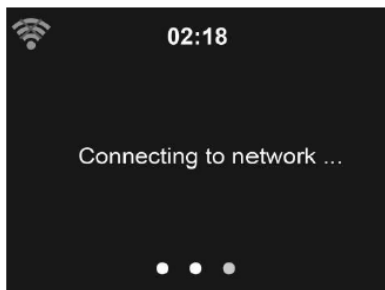

Skriv inn koden for WEP eller WPA/WPA 2 for å koble til Wi-Fi. Hvis du ved et uhell får trykket på ► når du skal fjerne et tegn som er feil, trykker du på ◀ for å korrigere det.

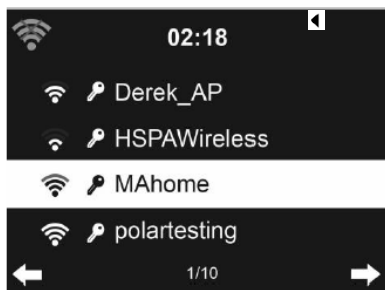

Trådløst nettverk (WPS PBC)

Hvis du bruker en ruter med WPS/QSS-knapp, kan du enkelt konfigurere nettverkstilkoblingen via WPS-funksjonen. Åpne den, og trykk på WPS/QSS-knappen på ruterens innen 120 sekunder. Tilkoblingen mellom ruterens og FOX1000i konfigureres dermed automatisk.

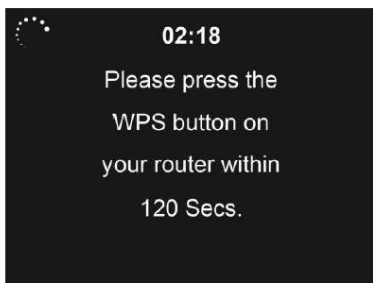

Manuell konfigurasjon

Du kan velge DHCP (som tilordner IP-adressen automatisk), eller du kan oppgi IP-adressen manuelt for å koble til det trådløse nettverket. Du må oppgi følgende når du velger manuell innstilling for kablet tilkobling:

1. SSID (navnet på tilgangspunktet)
2. IP-adressen
3. Nettverksmasken
4. Standard gateway
5. Foretrukket DNS-server
6. Alternativ DNS-server

Du kan velge Manage (Behandle) for et bestemt nettverk hvis du har konfigurert flere nettverkstilkoblinger i et område.

Kontrollere nettverket når den slås på

Enable/disable WiFi network (Aktiver/deaktiver Wi-Fi-nettverk):

Når du aktiverer Wi-Fi-nettverket, vil systemet automatisk søke etter tilgjengelig AP.

Velg påkrevd AP.

Skriv inn koden for WEP eller WPA/WPA 2 for å koble til Wi-Fi.

Hvis det trådløse nettverket ikke eksisterer eller tilkoblingen mislyktes, vises det et kryss over ikonet øverst til venstre.

Dato og klokkeslett

- Still inn dato og klokkeslett.
- Still klokkeslettet slik at det vises i 12-timers eller 24-timers format (standard).
- Still datoformatet i posisjonene for **YY** (år), **MM** (måned) og **DD** (dag) - YY/MM/DD, DD/MM/YY (standard) eller MM/DD/YY.
- Aktiver/deaktiver (standard) Daylight Saving Time (DST) (Sommertid).

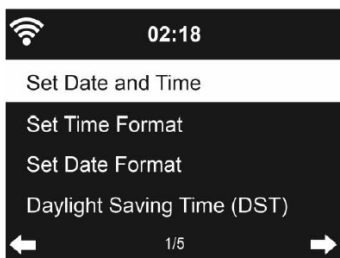

Når et trådløst nettverk er tilkoblet, brukes GMT (+00:00) som tidsreferanse for tidsinnstillinger. Legg til eller trekk fra timer avhengig av hvilken tidssone du befinner deg i når du stiller tiden.

Språk

Velg OSD-språk: Engelsk, tysk, spansk, fransk, portugisisk, nederlandsk, italiensk, russisk, svensk, norsk, dansk og så videre.

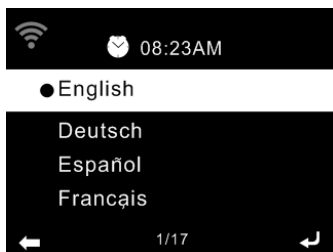

Lysdemper

Still inn lysstyrken til skjermens bakgrunnslys. Hvis du velger Power Saving (Strømsparing), kan du velge hvilket nivå skjermen skal dempes til når radioen går til ventemodus eller det ikke er trykket på én av radioens knapper på 15 sekunder.

Alternativet Turn On (Slå på) gjør at skjermen alltid er belyst. Hvis du velger dette, kan du angi hvor lys skjermen skal være.

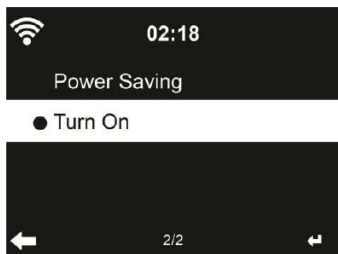

Skjerm

Du kan stille inn skjermen for **Color** (Farge) eller **Monochrome** (Svart/hvitt).

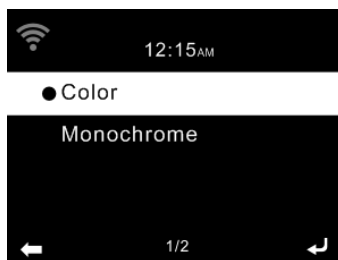

Strømstyring

Velg tidsinnstilling for strømsparing (5/15/30 minutter) for å angi hvor lang tid det skal gå før radioen automatisk går til ventemodus når det ikke er nettverkstilkobling. Velg Turn Off (Slå av) hvis du ikke vil bruke funksjonen for strømsparing.

Tidsinnstilling for søvn

Slå av eller still tidsinnstillingen for søvn på 15/30/60/90/120/150/180 minutter. Når tiden er angitt, vises det et ikon av en seng med gjenværende minutter øverst til høyre. FOX1000i slås av når tiden er ute. Trykk på  på fjernkontrollen for å åpne snarveien til denne funksjonen.

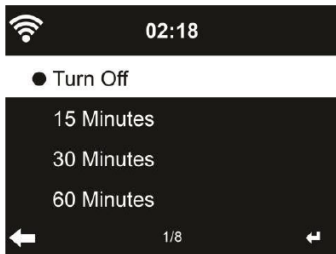

Buffer

Still inn buffertiden for avspilling av musikk til 2/4/8 sekunder.



Værmeldning

FOX1000i kan vise aktuell informasjon om været når den er i ventemodus. Slå på Standby Display (Visning i ventemodus), og angi Temperature Unit (Temperatureenhet) Unit (°C or °F) for å vise værmelding i ventemodus.

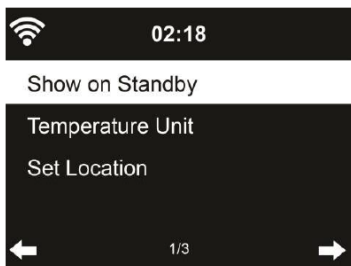

Når funksjonen er aktivert, vil skjermen veksle mellom klokkeslett og vær så lenge den er i ventemodus.

FM-oppsett

Velg Mono/Stereo som lydutgang.

Oppsett av lokalradio

Du kan velge **Manual Setup** (Country/City) (Manuelt oppsett (land/by)) for å angi hvor du er, eller du kan velge **Auto Detect** (Registrer automatisk) hvis du vil at systemet skal finne ut hvor du er. Systemet registrerer stedet ut fra IP-adressen til tilkoblet nettverk.

Trykk på **Local Radio** (Lokalradio) for å gå rett til oversikten over lokale radiokanaler.

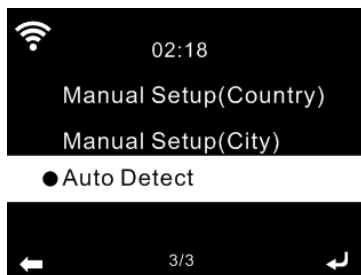

Oppsett av avspilling

Velg avspillingsmodusen for mediesenteret: **Off** (Av) (verken gjentar eller spiller av i tilfeldig rekkefølge), **Repeat all** (Gjenta alle), **Repeat one** (Gjenta én) eller **Shuffle** (Tilfeldig rekkefølge).

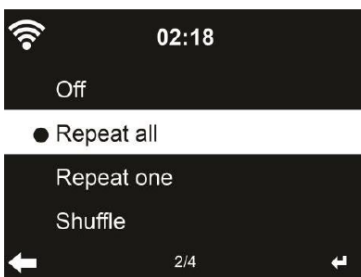

DLNA-oppsett

Standard enhetsnavn for DLNA er AirMusic. Du kan gi den et nytt navn for DLNA-oppsettet på PCen eller mobilen.

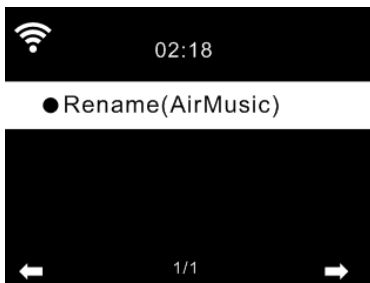

Equalizer (EQ)

Standard equalizer er Normal, men du kan endre den til Flat (Dempet), Jazz, Rock, Soundtracks (Lydspor), Classical (Klassisk), Pop og News (Nyheter).

Trykk på **EQ** på fjernkontrollen for å veksle raskt mellom EQ-modusene.

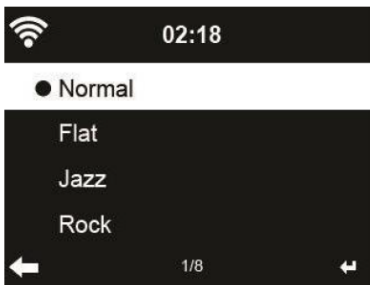

Fortsett når den slås på

Systemet fortsetter som standard med å spille av Internett-radio hvis du lyttet til Internett-radio eller mediasenteret før du slo av enheten.

Programvareoppdatering

Ny fastvare gjøres tilgjengelig på nettsiden vår, www.jensenscandinavia.com/downloads

Tilbakestille til standard

Gjenopprett standardinnstillingene.

Når FOX1000i er stilt tilbake, går systemet til innstillingsmenyen **Language** (Språk). Og den går automatisk til innstillingsmenyen **Network** (Nettverk) når OSD-språket er valgt.

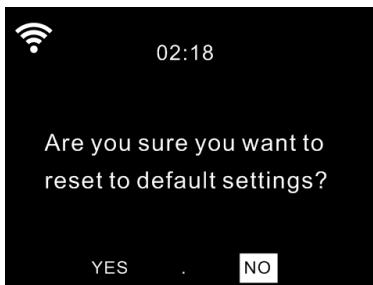

Lokalradio

Det finnes en snarvei til lokalradio under Internett-radio slik at du enkelt kan gå til kanaloversikten for der du er.

Enheten bruker IP-adressen til å finne gjeldende plassering, og den kan deretter automatisk sette sammen en liste over lokale radiokanaler. Du kan imidlertid også velge et annet land.

10. Feilsøking

Feil	Løsning
Ingen skjermvisning, radioen reagerer ikke på betjening	Tilkoble strømforsyningen via medfølgende strømadapter.
Kan ikke betjenes via fjernkontrollen	Batteriene er utladet eller feil satt inn. Kontroller at batteriene er satt riktig vei.
Dårlig DAB+-mottak	Finner ingen kanaler, så søk etter kanaler (se kapittel 3). Antennen er ikke trukket helt ut. Flytt radioen til et annet sted (f.eks. nærmere vinduet), og søk etter kanaler på nytt.
Dårlig FM-mottak	Antennen er ikke trukket helt ut, så trekk ut FM-antennen så langt det går. Flytt radioen til et annet sted (f.eks. nærmere vinduet), og søk etter kanaler på nytt.
Dårlig lyd kvalitet ved avspilling av musikk	Fil med lav bithastighet. Kontroller lydfilen. Tips: MP3-files bør ha en bithastighet på 192 Kbit/s eller høyere
Enheden slås ikke på	1. Kontroller at strømadapteren er riktig tilkoblet. 2. Enheden kan fungere feilaktig når den brukes i områder med kraftige radioforstyrrelser. Enheden vil fungere riktig igjen når det ikke er forstyrrelser.
Ingen lyd	1. Slå på lyden for den kan være dempet. 2. Øk volumet.

<p>Kan ikke etablere en nettverksforbindelse</p>	<ol style="list-style-type: none"> 1. Kontroller den trådløse funksjonen. 2. Prøv å angi en IP-adresse på enheten. 3. Aktiver DHCP-funksjonen på ruterens, og foreta tilkoblingen på nytt på enheten. 4. Det er aktivert en brannmur på nettverket — still dette programmet slik at tilgang tillates. 5. Start enheten på nytt for å prøve.
<p>Kan ikke etablere en WLAN-tilkobling</p>	<ol style="list-style-type: none"> 1. Kontroller at det trådløse nettverket er tilgjengelig på tilgangspunktet. 2. Plasser enheten nærmere ruterens. 3. Kontroller at WEP/WPA-passordet er korrekt.
<p>Finner ingen kanaler</p>	<ol style="list-style-type: none"> 1. Kontroller både nettverket og tilgangspunktet og brannmuren. 2. Kanalen er kanskje ikke tilgjengelig for øyeblikket, så prøv igjen senere eller velg en annen kanal. 3. Koblingen til kanalen er endret eller kanalen sender ikke lenger — be leverandøren om mer informasjon. 4. Koblingen til en manuelt lagt til kanal er ikke riktig, så kontroller at den er riktig, og oppgi den på nytt.
<p>Alarmen virker ikke</p>	<ol style="list-style-type: none"> 1. Slå på alarmen. 2. Se løsningene under «Ingen lyd» for voluminnstillinger. 3. Alarmkilden ble innstilt som kanal, men det er ingen nettverkstilkobling. Endre alarmkilden eller konfigurer tilkoblingen på nytt.

<p>Kan ikke strømme DLNA</p>	<ol style="list-style-type: none"> 1. Kontroller tilkoblingen til nettverket. FOX1000i og enheten må være i samme nettverk, så du bør teste at nettverket fungerer. 2. Kontroller at innstillingene på enheten er korrekte.
<p>Elektromagnetiske forstyrrelser</p>	<ol style="list-style-type: none"> 1. Produktets normale funksjon kan bli påvirket av kraftig elektromagnetisk forstyrrelse. I så fall tilbakestill du produktet for å gjenoppta normal drift ved å følge instruksjonshåndboken. Bruk produktet et annet sted hvis funksjonen ikke kan gjenopptas.
<p>Systemet stopper plutselig helt opp</p>	<ol style="list-style-type: none"> 1. Radioen er overbelastet, så start enheten på nytt.

Sikkerhetsregler

- FOX1000i må ikke falle i gulvet eller utsettes for væske, fuktighet eller fuktig luft. Dette kan skade enheten.
- Hvis FOX1000i flyttes fra et kaldt miljø til et varmere sted, må du la enheten tilpasse seg den nye temperaturen før du bruker den. Ellers kan det dannes kondens og funksjonsfeil i enheten.
- FOX1000i må ikke brukes i støvete omgivelser, for støv kan skade innvendige elektroniske komponenter og føre til funksjonsfeil i enheten.
- Beskytt FOX1000i mot sterke vibrasjoner, og la den stå på et stabilt underlag.
- Du må ikke prøve å demontere FOX1000i.
- Bruk kun strømledningen som fulgte med FOX1000i.
- Stikkontakten bør være installert i nærheten av FOX1000i, og den skal være lett å komme til.
- Du må aldri berøre strømledningen med våte hender.
- Kontroller at den elektriske spenningen som er angitt på FOX1000i og på støpselet, samsvarer med spenningen for stikkontakten. Feil spenning vil ødelegge enheten.
- Hvis FOX1000i ikke skal brukes på en stund, bør du koble den fra strømforsyningen ved å trekke ut støpselet. Dette er for å unngå brannfare.
- Bruk aldri grove eller sterke løsemidler til å rengjøre FOX1000i, for disse kan skade enhetens overflate. Bruk en tørr og myk klut, eller tørk over med en lett fuktet klut hvis FOX1000i er svært skitten. Kontroller at enheten tørkes godt etter rengjøring.
- Hvis du må sende FOX1000i, skal den oppbevares i originalemballasjen. Ta vare på emballasjen til dette formålet.

11. Spesifikasjoner

SPESIFIKASJONER	
Modell nr.	FOX1000i
Beskrivelse	Internett-radio med DAB, FM og Bluetooth
Skjerm	2.4" TFT fargeskjerm
Støttede nettverk	OPEN WEP WPA PSK AES WPA PSK AES / TKIP WPA PSK TKIP WPA 2 PSK AES WPA 2 PSK AES / TKIP WPA 2 PSK TKIP
Strømming	UPnP, DLNA
Støttede avspillingsformater	MP3, WMA, AAC, FLAC og WAV
DAB-frekvens	Bånd III 174.928-239.2 MHz
FM-frekvens	FM 87,5-108 Mhz
Utgangseffekt (RMS)	7 W x 2
Strømadapter (følger med)	Inngang: AC 100–240 V ~ 50/60 Hz
	USB-portutgang: DC 5 V = 1 A
Strømforbruk	29 W
Strømforbruk i ventemodus	< 3 W
Støtte for Bluetooth	V2.1+ EDR
Bruksområde for Bluetooth	Opptil 10 meter
Overføringsfrekvens	2,4 GHz
Protokoller	A2DP 1.2
Optimal brukstemperatur	0°C~ +35°C
Optimal bruksfuktighet	20 %~80 %

