

EAGLE 1600 Wireless Extender

Brukermanual

Innholdsfortegnelse

Hva er Eagle 1600?.....	2
Hvordan setter jeg opp Eagle 1600?.....	3
Hvor bør jeg plassere Eagle 1600?.....	5
Hvordan nullstiller jeg Eagle 1600?.....	6
Eagle 1600 vil ikke koble seg til mitt nettverk?.....	7
Ofte stilte spørsmål.....	8
Lampe og status på Eagle 1600.....	9
Hvor får jeg mer hjelp?.....	10



Jensen[®]
OF SCANDINAVIA

Hva er Eagle 1600?

Eagle 1600 er en trådløst forsterker for enkelt å kunne utvide dekningen av ditt eksisterende trådløse nettverk. Eagle 1600 fungerer kun for 2.4GHz nettverk.

Oppsettet av Eagle 1600 gjøres enkelt fra din din datamaskin, smarttelefon eller nettbrett.

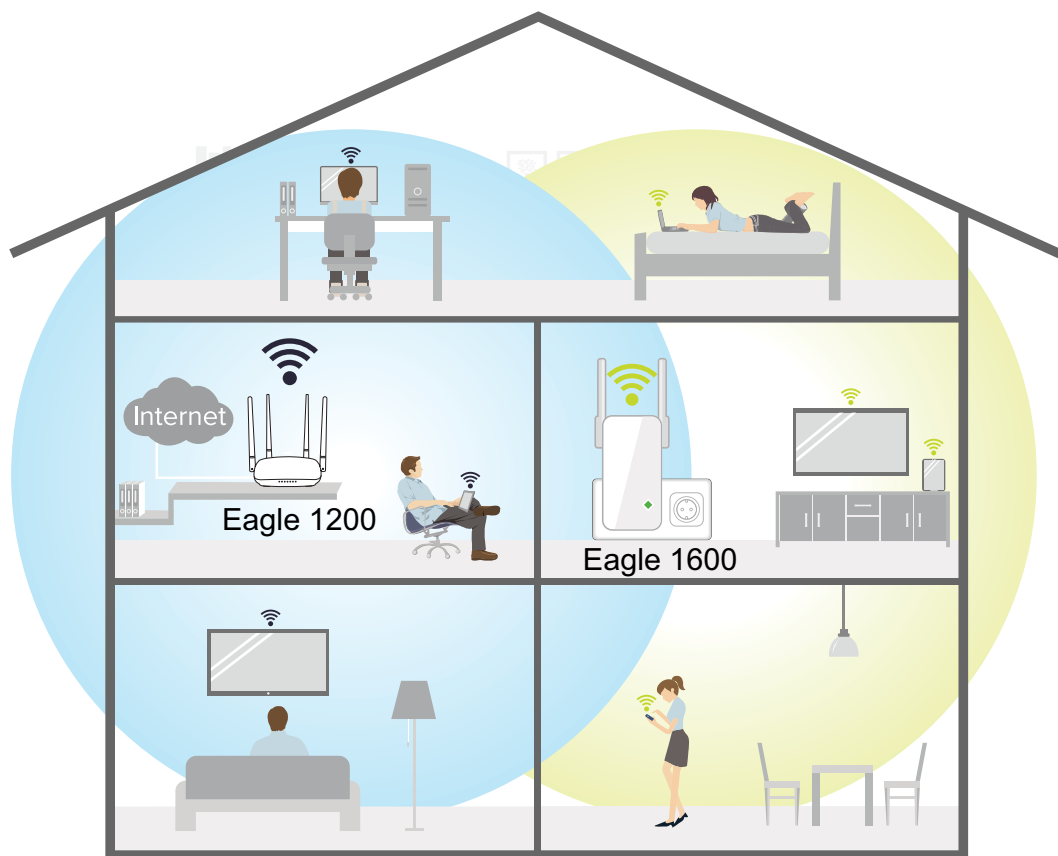

- 📶 Trådløse signaler fra Eagle 1200
- 📶 Trådløse signaler fra Eagle 1600

Hvordan setter jeg opp Eagle 1600?

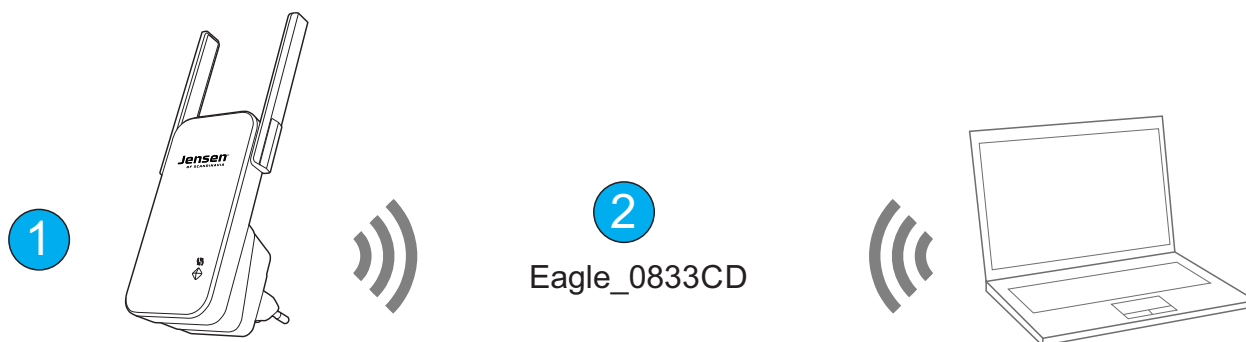

1. Sett Eagle 1600 i en ledig stikkontakt i nærheten (vi anbefaler ca. 3 m) av din eksisterende trådløse ruter.
2. Eagle 1600 sender ut et trådløst nettverk som heter Eagle_xxxxxx (f. eks. Eagle_0833CD). Koble PC, smarttelefon, nettbrett e. l. til dette nettverket

WiFi Network Name (SSID):

Eagle_0833CD

Setup link for WEB browser:
jensen.setup

 <http://jensen.setup> 

3. Åpne et nettleser vindu (Internet Explorer, Chrome osv.) og skriv inn **http://jensen.setup** og trykk **enter**.

 * Om <http://jensen.setup> ikke virker kan du forsøke <http://192.168.39.1>



Adressen <http://jensen.setup> og <http://192.168.39.1> fungerer **KUN** når datamaskinen du bruker er tilkoblet Eagle 1600 sitt trådløse nettverk.

4. Du vil nå få opp veiviseren for valg av nettverk.

Velg det trådløse nettverket du vil utvide med Eagle 1600 fra listen og trykk Next

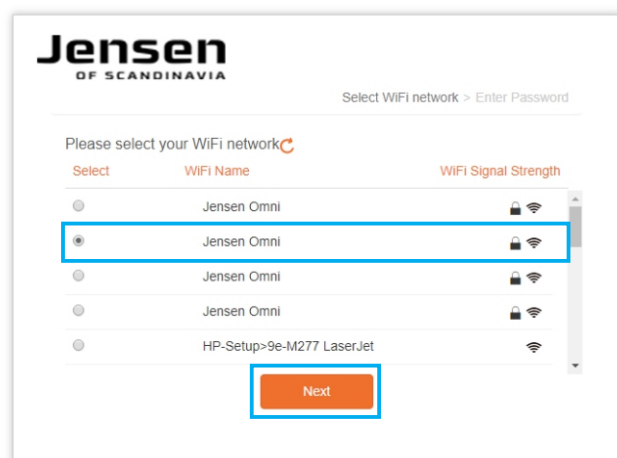

5. Som standard vil navn og passord på det forsterkede nettverket fra Eagle 1600 være det samme som det eksisterende trådløse nettverket bruker, men du har mulighet til å angi nytt navn og passord om du ønsker dette.

Alternativ A

1. Skriv inn passordet til eksisterende nettverk og trykk Finish.

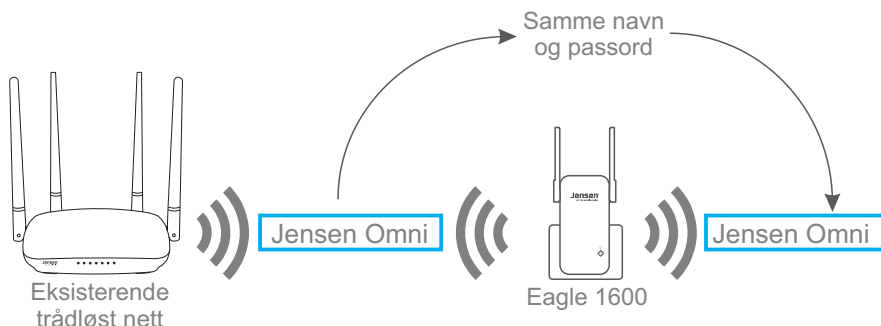
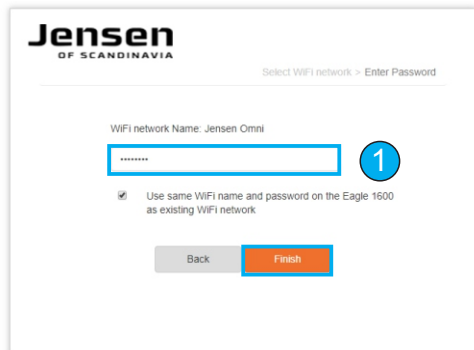

Alternativ B

1. Skriv inn passordet til eksisterende nettverk.
2. Ta bort haken ved «Use same WiFi name and password...»
3. Skriv inn nytt navn og passord (minimum 8 tegn) og trykk Finish.

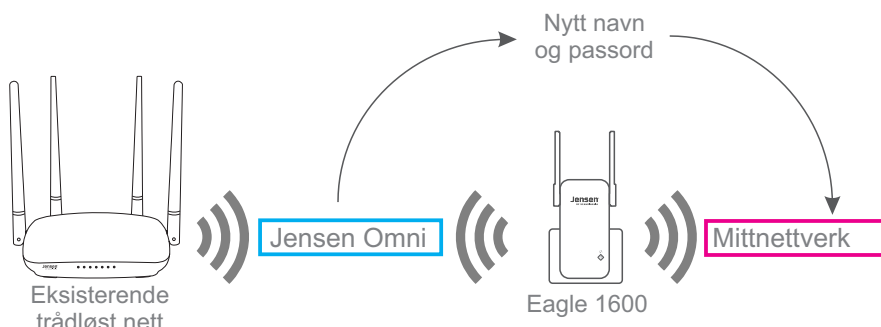
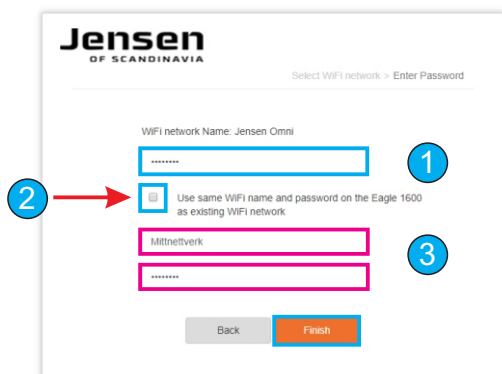

6. Vent mens Eagle 1600 kobler seg til det eksisterende trådløse nettverket.

7. Når tilkoblingen er vellykket er Eagle 1600 ferdig satt opp. Se neste side for informasjon om plassering av Eagle 1600.

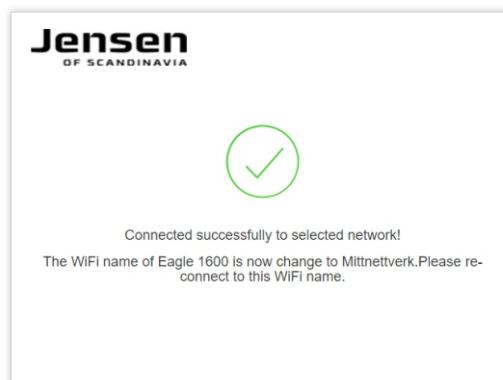
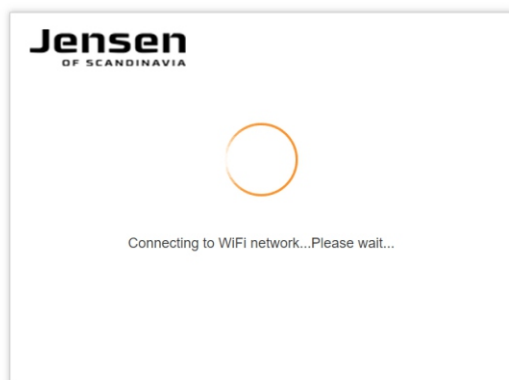

Hvor bør jeg plassere Eagle 1600?

For at Eagle 1600 skal fungere optimalt er det viktig at du plasserer den et sted den får forholdsvis gode signaler fra det eksisterende trådløse nettverket (Trådløs ruteren).

Unngå plassering der Eagle 1600 blir «pakket inn», som f. eks. inne i hyller, skap, bak tven, tv-benken, bak sofaen og liknende. Unngå også plassering i nærheten av annen elektronikk som kan generere elektromagnetisk stråling som TV, høytalere, forsterker, strømkabler, trådløs telefon osv.

Hastighet/kvalitet på det forsterkede signalet avhenger i stor grad av hvor gode signaler den klarer å få fra hovedruterens.

Vi anbefaler å se på lampen for signal som vil indikere hvor godt signal som mottas. Se side 9 for mer informasjon om lampestatus.

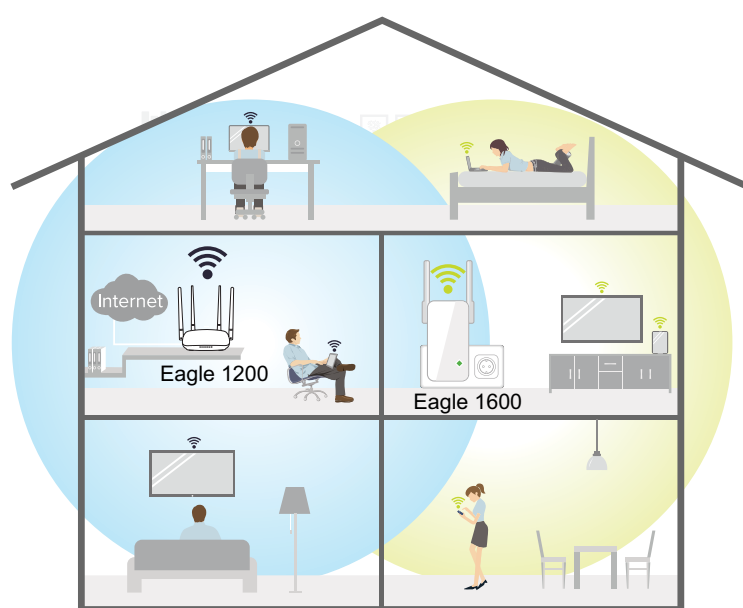

- 📶 Trådløse signaler fra Eagle 1200
- 📶 Trådløse signaler fra Eagle 1600

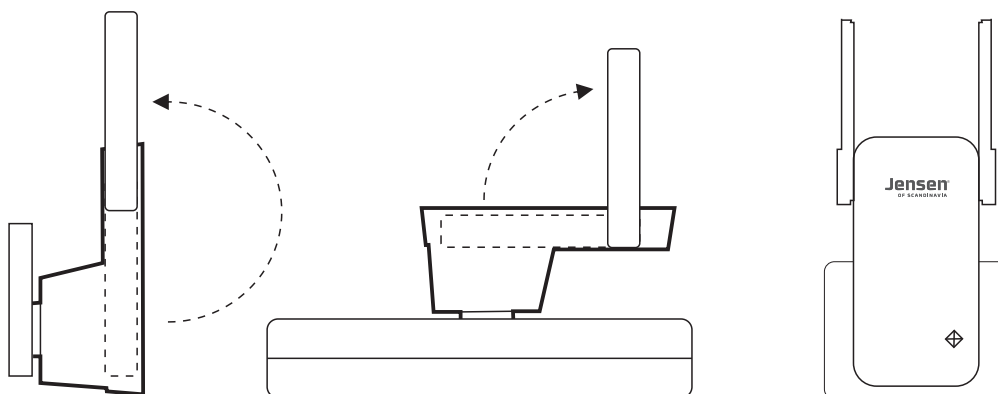

Hvordan nullstiller jeg Eagle 1600?

Om du vil sette opp Eagle 1600 mot et annet trådløst nettverk eller har problemer med den, kan du nullstille den på følgende måte:

1. Sett Eagle 1600 i stikkontakten og vent i 1 minutt.
2. Trykk og hold inne RESET knappen i 10 sekunder med en binders, kulepenn etc.
3. Eagle 1600 vil nå settes tilbake til fabrikkinnstillingen.
4. Eagle 1600 er nå klar til å settes opp på nytt.



Eagle 1600 vil ikke koble seg til mitt nettverk?

Kontroller følgende om du har problemer med å få satt opp Eagle 1600, eller om den ikke fungerer som forventet.

1. Plasseringen.

Eagle 1600 vil delvis/ikke fungere om den plasseres utenfor dekningsområdet for ditt trådløse nettverk. Se side 9 for hvordan du ser status på tilkoblingen.

Vi anbefaler at du plasserer Eagle 1600 i nærheten av eksisterende trådløse ruter når du setter den opp. En «dårlig» plassering kan føre til dårlig hastighet og/eller at forbindelsen faller ut av og til.

2. Valgt nettverk

Pass på at du velger riktig trådløst nettverk når du setter opp Eagle 1600. Nettverksnavnet til din ruter står som regel under ruterens din.

3. Krypteringskode

Pass på at du legger inn riktig krypteringskode for ditt nettverk når du setter opp Eagle 1600. Krypteringskoden til din ruter står under ruterens din.

Om du har ytterligere problemer med å sette opp Eagle 1600 anbefaler vi at du gjør en nullstilling av den og forsøker å sette den opp på nytt.

Vi anbefaler at du plasserer den i nærheten av din trådløse ruter når du skal sette den opp første gangen.

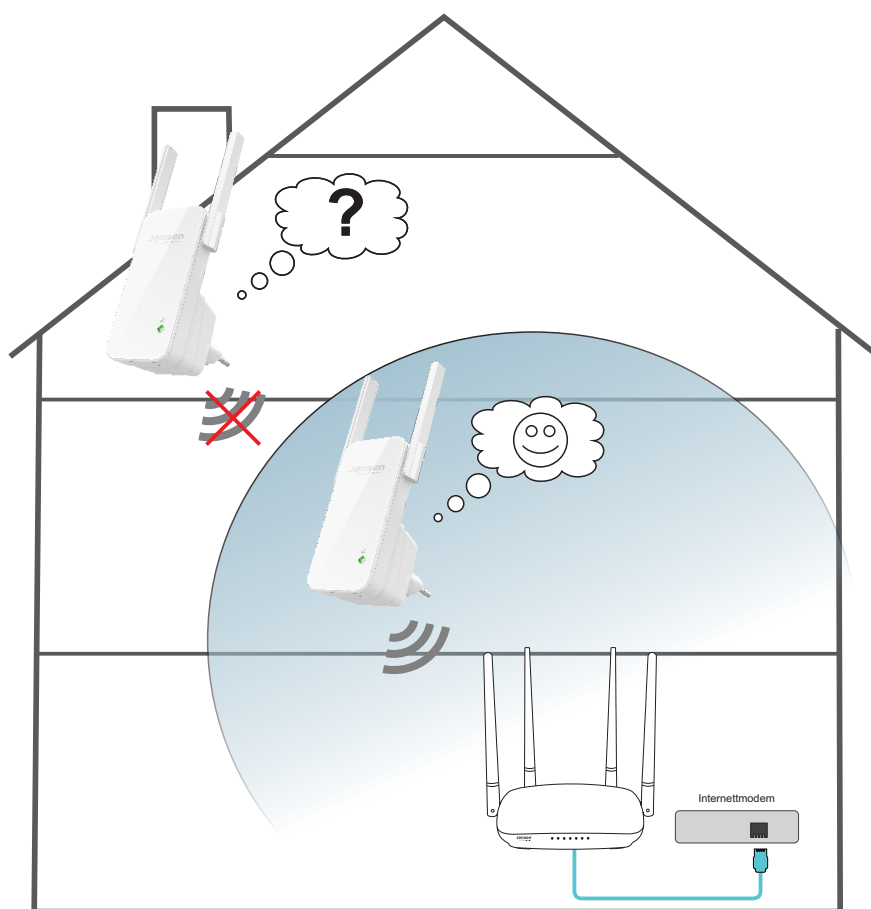

Ofte stille spørsmål

Jeg opplever ustabil forbindelse fra Eagle 1600

Grunnen til dette kan være den er plassert for langt unna den trådløse ruteren.

Forsøk å plasser den nærmere og se om det blir bedre.

Det kan også være forstyrrelser på 2.4GHz nettverket på grunn av andre nettverk i området som bruker samme kanal. Forsøk da å endre 2.4GHz kanalen på din trådløse ruter og se om det hjelper.

Hvordan nullstiller jeg Eagle 1600?

Trykk inn RESET knappen du finner på undersiden av Eagle 1600 i minst 10 sekunder.

Jeg får ikke logget meg inn på Eagle 1600?

For å sette opp Eagle 1600 må enheten du bruker (PC, smarttelefon, nettbrett etc.) være koblet den trådløse nettverket den sender ut. Navnet på nettverket du skal koble til står på oversiden av Eagle 1600 (Se side 5).

Jeg opplever lavere hastighet fra Eagle 1600 enn fra det eksisterende nettverket

Hastigheten du får fra Eagle 1600 vil være minimum 50% lavere enn fra det eksisterende nettverket. Grunnen til dette er at måten en repeater (Eagle 1600) virker på. En repeater kan ikke motta og sende videre data samtidig, men må gjøre dette vekselvis, og dermed vil hastigheten ligge rundt halvparten.

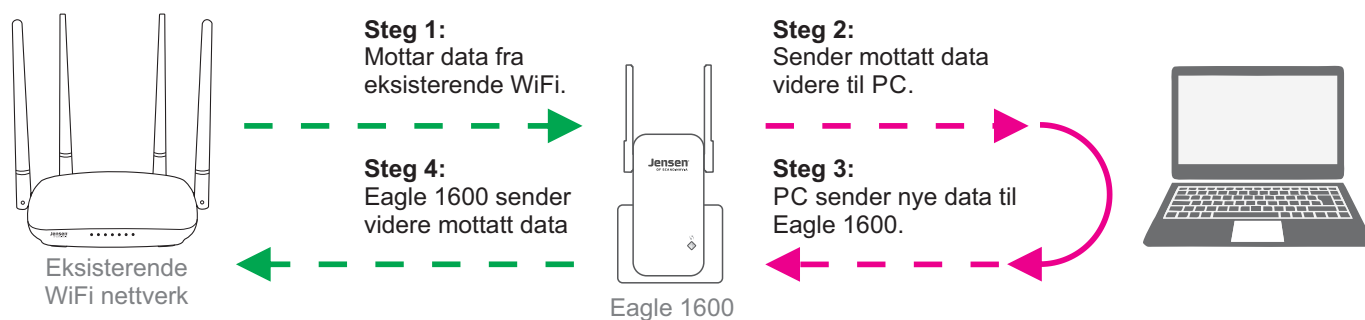

Lampe og status på Eagle 1600

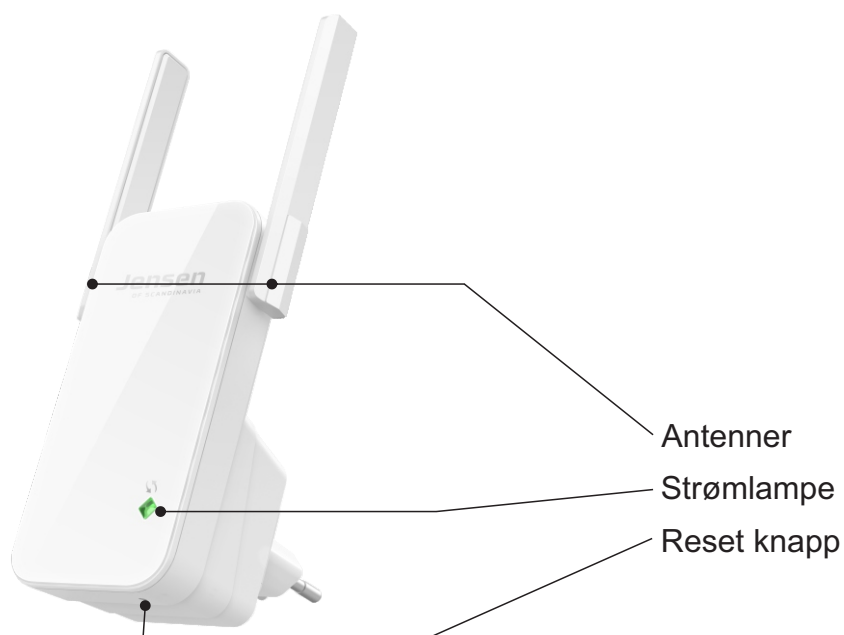

Farge	Status	Beskrivelse
Rød	Lyser fast	Eagle 1600 starter opp
	Blinker	* Eagle 1600 forsøker å koble til, eller * Eagle 1600 klarer ikke å koble til eksisterende WiFi nettverk. Forsøk å flytte Eagle 1600.
Grønn	Lyser fast	Eagle 1600 er tilkoblet med et sterkt signal
Oransje	Lyser fast	Eagle 1600 er tilkoblet, men signalet er svakt. Vi anbefaler å flytte Eagle 1600 nærmere ruterens.
	Blinker	Eagle 1600 er tilkoblet, men signalet er veldig svakt. Vi anbefaler å flytte Eagle 1600 nærmere ruterens.

Hvor får jeg mer hjelp?

Om du behøver mer hjelp kan du ringe vår telefonsupport eller sende en epost.



Det følger med 12 mnd. gratis telefon support (lokal takst) med din Eagle 1600.

Telefonsupport
Telefon: 22 32 30 76

Åpningstider
Mandag - Fredag 9 - 17



Kontakt oss gjerne på epost på **support@jensenscandinavia.com**

For at vi skal kunne hjelpe deg på best mulig måte, vennligst inkluder følgende informasjon:

- * **Hvilke Jensen produkt det gjelder.**
- * **Hvilke andre produkter du bruker i kombinasjon med Eagle 1600**
- * **Komplett beskrivelse av problemet.**

Svartiden er normalt innenfor en arbeidsdag.



Besøk oss gjerne på vår facebook side.
<http://www.facebook.com/pages/Jensen-Scandinavia/144145278972471>