

Nullstilling og nytt oppsett av



OMNI WiFi 6

AX3000 WiFi 6 Mesh System



OMNI WiFi 6 lite

AX1500 WiFi 6 Mesh System

Nullstilling av Omni

For å sette opp ditt Omni WiFi 6 system på nytt, må du først gjøre en nullstilling.

Steg 1

Koble til strøm på Omni WiFi 6 noden og vent 1 minutt.



Steg 2

Trykk inn RESET i 10 sekunder med en binders e. l.

LED lampen vil begynne å blinke rødt når nullstillingen er fullført.

Steg 3

La Omni noden stå tilkoblet strøm i 30 sekunder før du kobler den fra strøm.

Gjenta steg 1 til 3 på alle Omni WiFi 6 nodene du har.

Se neste side for hjelp til å sette opp...

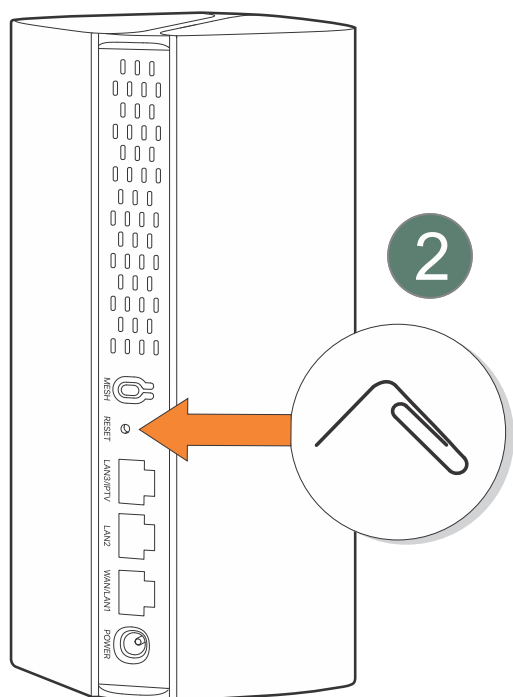

Omni WiFi 6

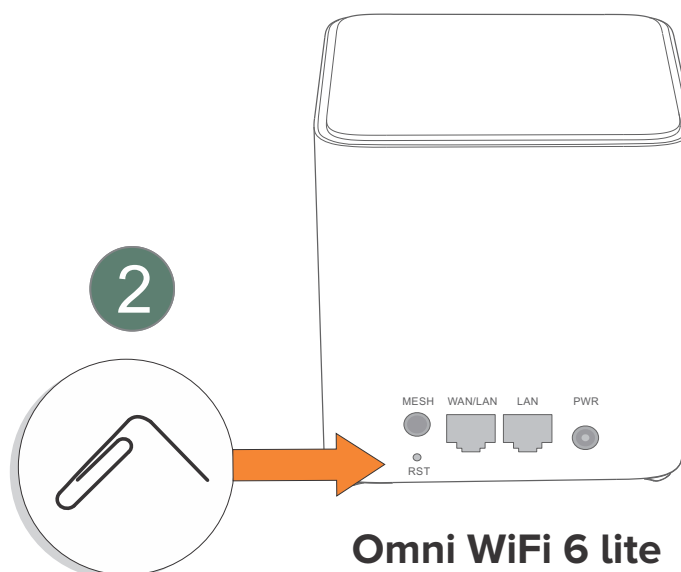

Omni WiFi 6 lite

Oppsett av Omni (side 1 av 7)

Nedlasting av app

Oppsett og administrasjon av Omni WiFi 6 Mesh system gjøres via appen Jensen WiFi. Last ned Jensen WiFi til din mobiltelefon / nettbrett før du begynner installasjonen.



1. Koble i fra strømmen på internetmodemet ditt ved å koble fra strømkontakten.

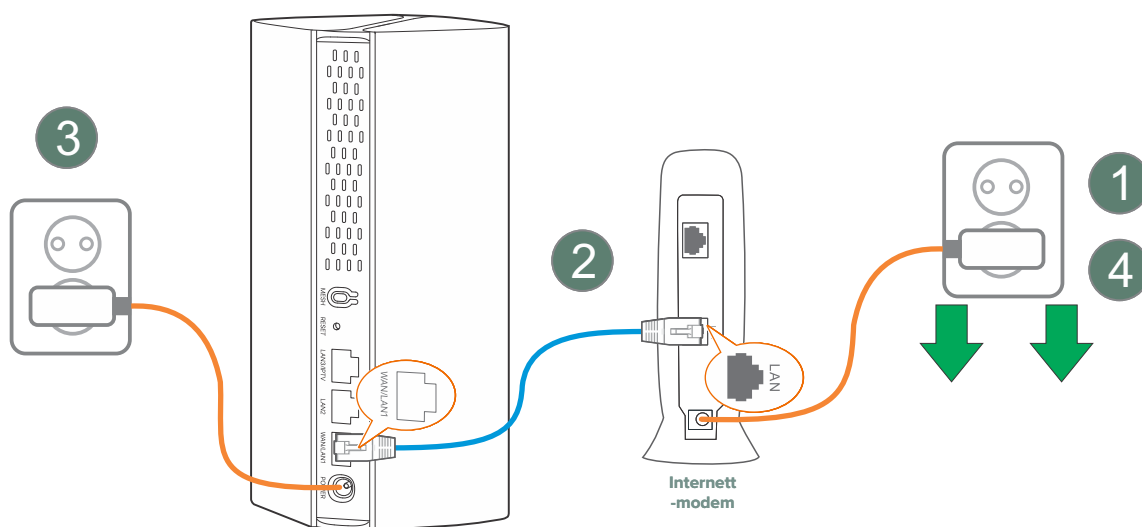

2. Koble medfølgende nettverkskabel fra LAN utgangen på internetmodemet, og deretter til porten merket WAN/LAN1 på Omni WiFi 6 (WAN/LAN på Omni WiFi 6 lite)

3. Koble strøm til **første** Omni enhet med medfølgende strømadapter.



Når du setter opp Omni er det viktig at **kun** hoved-Omni (den som er koblet til internetmodemet) er tilkoblet strøm.

4. Koble tilbake strømmen til internetmodemet.



Oppsett av Omni (side 2 av 7)

5a. Vent til internetmodemet har koblet seg til internett (Dette tar normalt 1-2 minutter). Vanligvis er det en lampe for Internett som skal lyse kontant når modemet er klart.

5b. Etter internetmodemet er tilkoblet vil det ta ca. 1 minutt før hoved-noden er tilkoblet internett, og lampen på noden skal da lyse fast grønt.

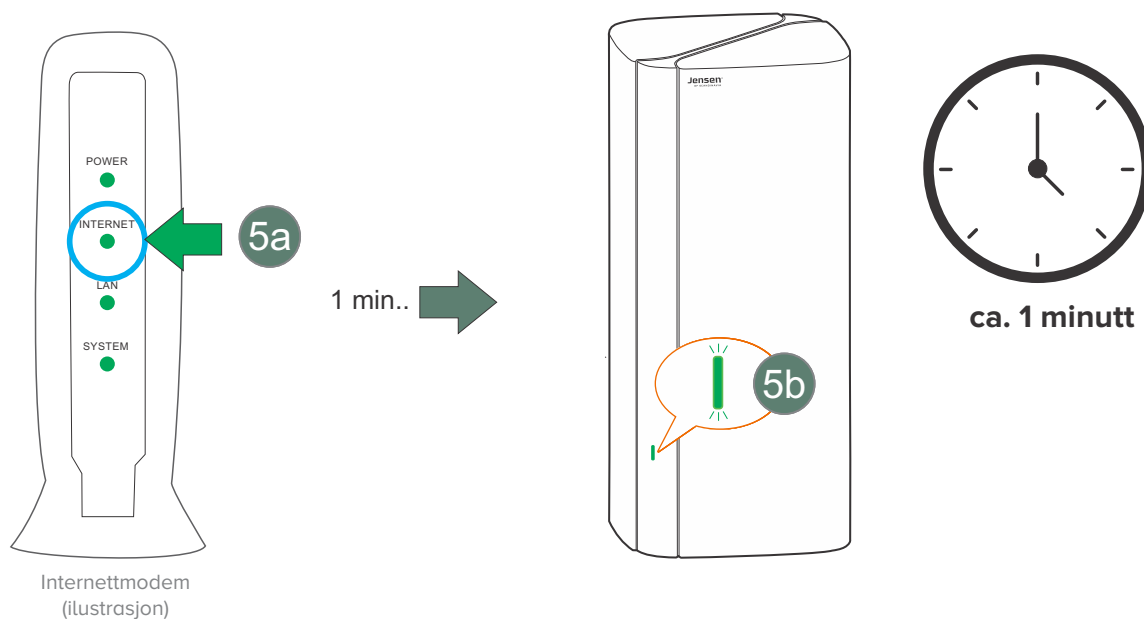

6. På undersiden av Omni WiFi 6 noden finner du standard WiFi navn og passord. (Alle Omni nodene i esken har samme WiFi navn og passord).

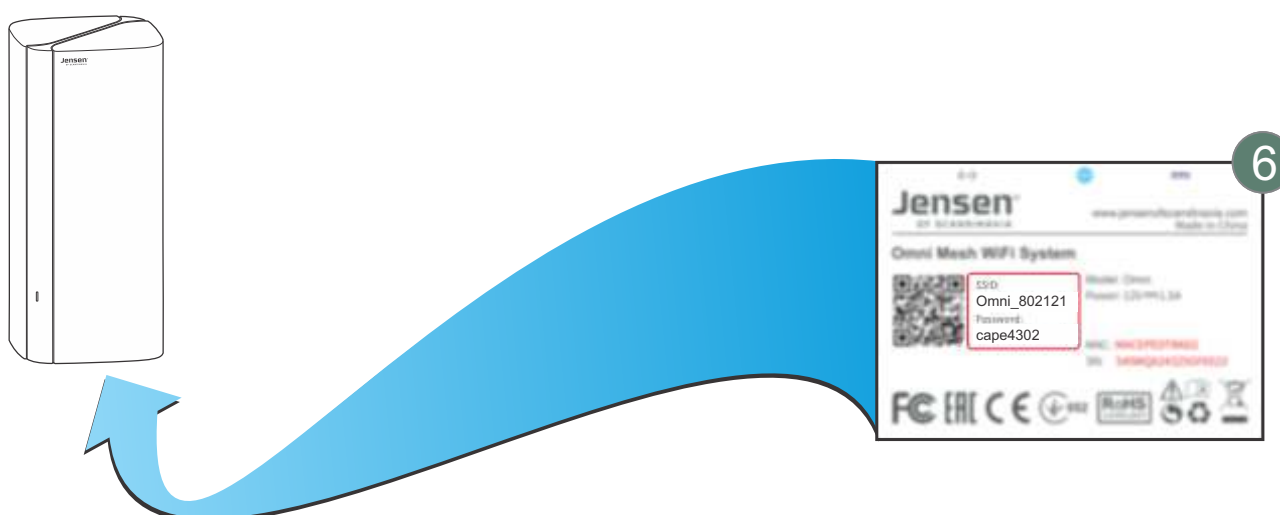

Oppsett av Omni (side 3 av 7)

7. Gå til innstillinger for WiFi på din telefon (den du har installert Jensen WiFi appen på) og velg din Omni WiFi 6 fra listen. Skriv så inn passordet til Omni og koble til.

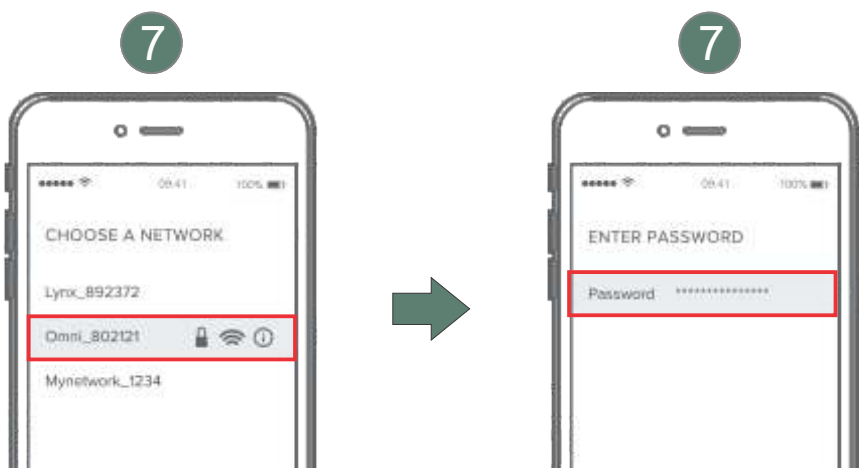

8. Start Omni WiFi appen på telefonen din

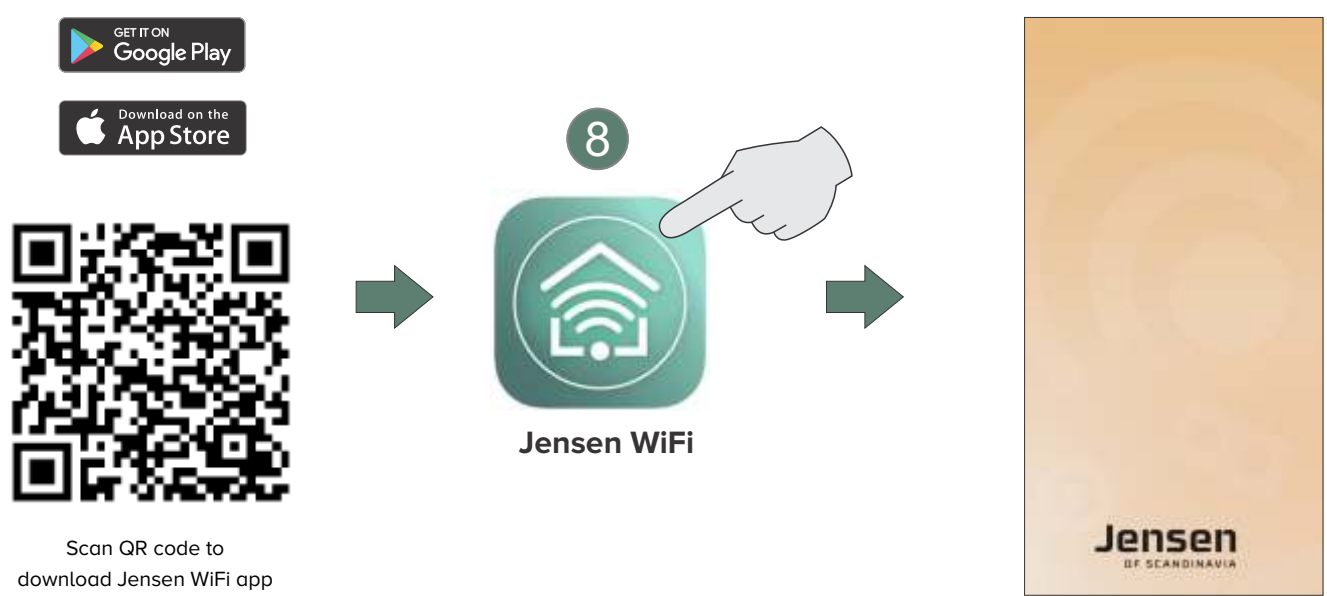

Oppsett av Omni (side 4 av 7)

Logg inn med din Jensen cloud konto.

Om det er første gang du setter opp ditt Omni system, må du først registrere en Jensen cloud konto som du kan logge inn med her.

(Trykk Register for å registrere ny konto)

9. Logg inn på din konto

Skriv inn epost og passord for din Jensen cloud konto.

Les gjennom våre personvernregler og brukeravtale, og trykk login når du lest og godtatt disse.

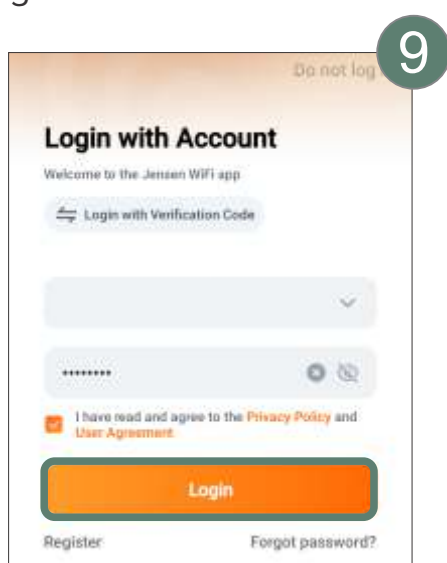

10. App tilgang

Jensen WiFi app trenger tilgang til posisjon.

Trykk Enable for å godta, og velg om du vil gi tilgang når appen brukes, eller bare denne gangen.

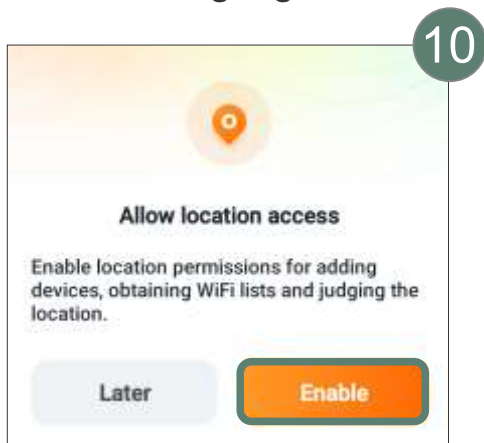

Oppsett av Omni (side 5 av 7)

11. Legg til ny Omni node

Appen vil oppdage en Omni WiFi 6 enhet.

* Om du ikke får opp bildet under, kontroller at din telefon er koblet til Omni sitt WiFi nettverk og prøv igjen.

Trykk Configure og deretter Start now.



12. Valg av typer internett

Veiviseren oppdager automatisk hvilke type internettforbindelse som er tilkoblet. Trykk Next og deretter Next en gang til.

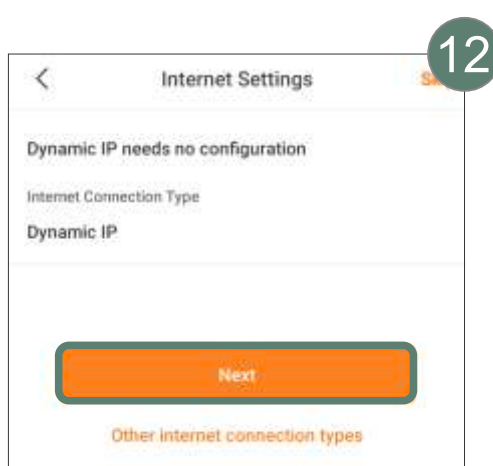

Oppsett av Omni (side 6 av 7)

13. Oppsett av det trådløse nettverket

Om du ønsker å endre navn og passord for det trådløse nettverk til ditt Omni system, kan du gjøre dette nå i feltene WiFi name og WiFi Password.

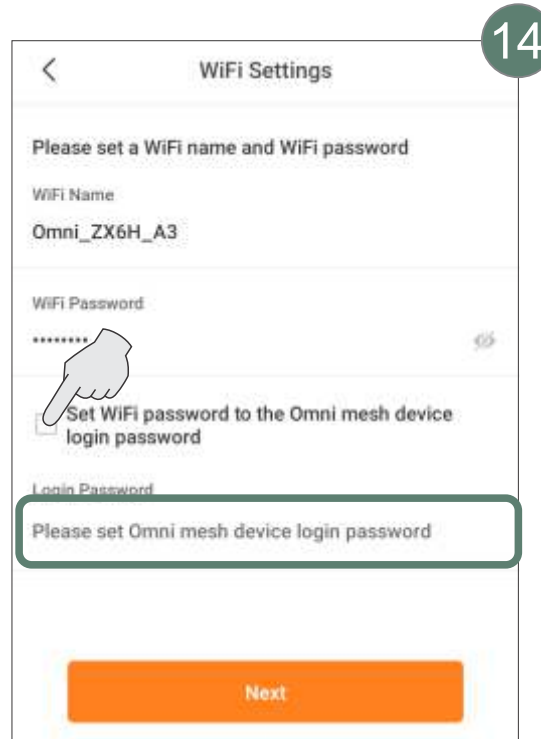
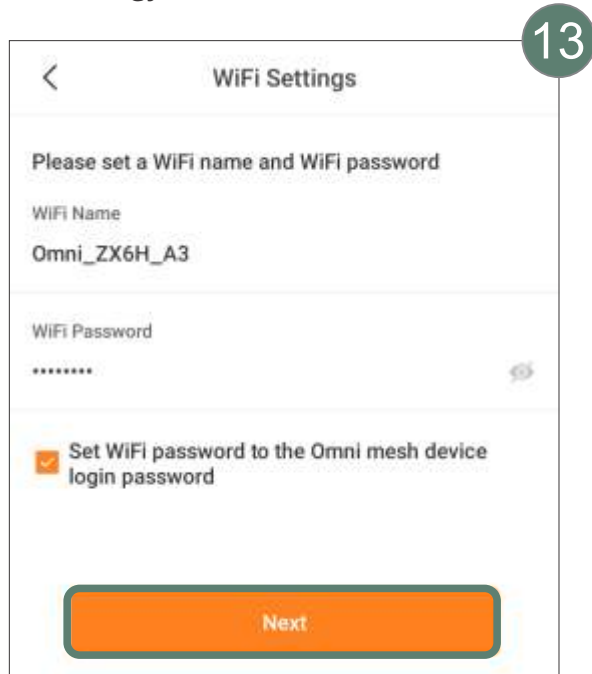

14. Login password

Som standard er login passord samme som WiFi password, men om du ønsker å ha et eget passord kan du endre dette her.

Login password er passordet for å logge inn på Omni mesh systemet, og er ikke det samme som WiFi passord. Vi anbefaler å endre passordet.

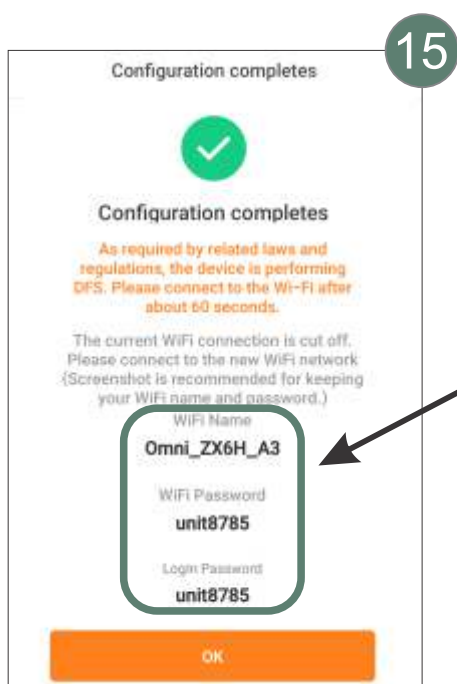

15. Nå er oppsettet av første Omni node ferdig, Trykk OK

Se neste side for hvordan du legger til de to siste Omni WiFi 6 nodene.

Her vises det navn og passord du har valgt for det trådløse nettverket. Du ser også passordet (login) du må bruke for å logge inn på mesh systemet.



Oppsett av Omni (side 7 av 7)

Følg stegene under for å legge til de resterende Omni WiFi 6 nodene du har.

1. Koble til strøm på Omni noden du skal legge til, og vent 1 minutt.
2. Trykk WPS knappen i 1 sekund på den nye noden som skal legges til.
**** LED lampen på den nye noden skal nå blinke hurtig ****
3. Trykk deretter WPS knappen i 1 sekund på hoved-Omni noden.
**** LED lampen på den nye hoved-Omni noden skal nå blinke hurtig ****

Ny mesh node

2

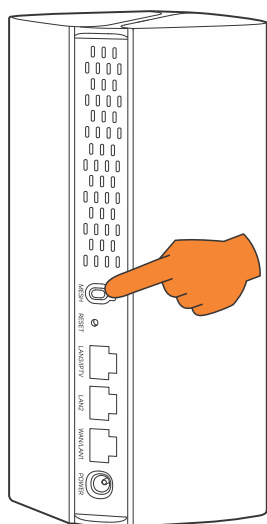

1 sekund

Eksisterende mesh system

3

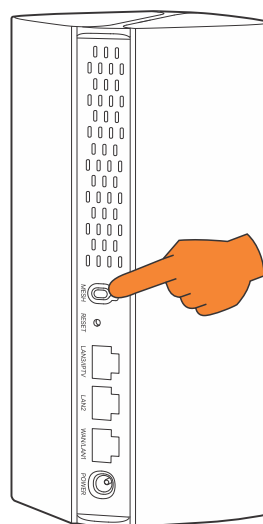

1 sekund

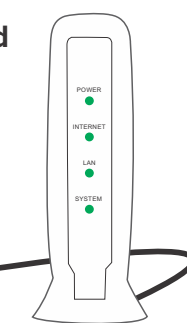

Internett

Ny mesh node

4

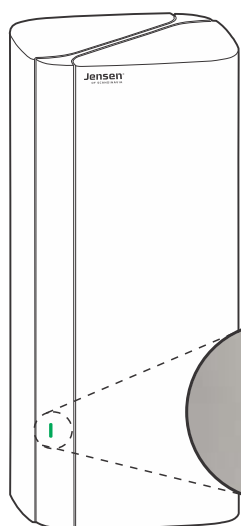

1-2 minutter

3. Etter ca. 1 - 2 minutter vil den nye noden ha koblet seg til hoved-Omni noden. LED lampen på den nye noden skal da lyse fast grønt.

4. Gjenta steg 1 - 4 inntil du har lagt til alle nodene.

Plassering av Omni WiFi 6 nodene (side 1 av 2)

Omni nodene kommuniserer seg i mellom via trådløse signaler (WiFi). For at Omni enhetene skal kunne kommunisere så bra som mulig er plasseringen viktig. Dersom Omni nodene plasseres feil/ugunstig kan det føre til dårligere ytelse, da den trådløst kommunikasjonen får dårligere vilkår å jobbe på.

Plassering av første Omni node:

Første Omni node **må** kobles til din internettforbindelse (internett modem) med kabel.

- Om din internettforbindelse er plassert bak TV-benk anbefaler vi at du får plassert første Omni node høyt opp.
 - Om din internettforbindelse er plassert i teknisk rom/skap med av metall anbefaler vi du plasserer første Omni utenfor, og høyt oppe.
- Skap av metall skjermer trådløse signaler veldig godt, og er derfor en dårlig egnet plassering.

Plassering av de trådløst Omni nodene:

Plasseringen av de resterende Omni nodene er det også viktig å være nøye med for best mulig resultat. En god tommelfingerregel er å plassere de midt i mellom første Omni og der du ønsker dekning, men aldri med mer enn to rom mellom (omtrent 10 meter).

- Tenk at signalene mellom nodene skal ha en så uhindret vei som mulig.
- Fri sikt til området du ønsker å dekke.
- Plasser nodene så åpent og høyt oppe som mulig.
- Unngå å «pakke inn» nodene ved å plassere de i skuff, skap, bak-TV, bak sofa osv.
- Om du skal plassere Omni nodene i ulike etasjer tenkt på hvilke type materialer det er mellom etasjene. Plassering i trappegangen kan være et godt tips. Se også neste side for hva som kan forsyrrer de trådløse signalene.



Unngå å plasser Omni ved siden av, under/bak TV.

Eksempler på dårlig/feil plassering:

- Bak møbler (f. eks. sofa, skjenk osv.)
- På gulvet
- I en skuff / skap
- I TV-benken / ved siden av TV-dekoderen
- Sikringskap / Teknisk skap av metall
- Ved betong/murvegg (om signalene skal gå gjennom vegg av betong/mur).

Plassering av Omni WiFi 6 nodene (side 2 av 2)

Hva er det som påvirker og/eller hindrer signalene?

Alle type hindre i en bolig påvirker de trådløse signalene i en eller annen grad. Generelt er det slik at jo tyngre/tykkere vegger/konstruksjoner signalene skal gjennom jo større er signaltapet.

- I tilfeller der trådløse signaler skal gå mellom etasjer vil vannbåren varme og/eller varmekabler kunne forstyrre.
- I boliger med tykke vegger av betong/mur vil signalet tapes vesentlig.
- Forstyrrelser fra andre trådløse nettverk (fra naboer) og/eller annet utstyr i boligen som sender på 2.4GHz/5GHz.
- Eget trådløst nettverk. Om ditt internettmodem/ruter er utstyrt med WiFi vil dette kunne forstyrre signalene til Omni systemet, og vi anbefaler derfor at du slår av/deaktiverer WiFi på modem/ruter. Informasjon om hvordan du slår av WiFi finner du normalt på hjemmesiden til leverandøren av modem/ruter.

Hvordan ser jeg om plassering er god eller ikke?

Kvaliteten på tilkoblingen kan du på LED lampen på Omni nodene.

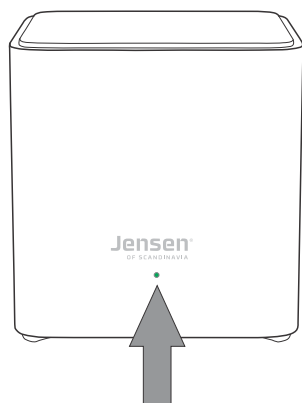
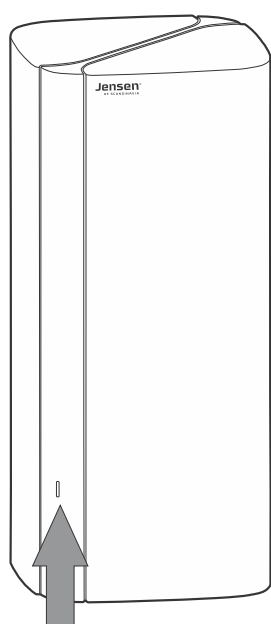

■	Grønn	Utmerket signal
■	Gul	Middels signal
■	Rød	Dårlig signal

Internett fungerer ikke !! Hva gjør jeg ?

Om internet ikke fungerer på ditt Omni WiFi 6 system, anbefaler vi at du kontrollerer følgende:

1. LED lampen på hoved-Omni (den som er tilkoblet internetmodemet) skal lyse fast grønt om internett fungerer som det skal.

- Om LED lampen lyser rødt fortsett med steg 2
- Om LED lampen lyser grønt kan du gå til steg 3

2. Kontroller at hoved-Omni noden er koblet riktig til internetmodemet ditt. Kabel fra internetmodemet skal kobles til porten merket WAN/LAN1 på Omni.

3. Kontroller at internetmodemet er slått på, og at du har en fungerende internetforbindelse.

4. Prøv å skru internetmodeme av og på, og vent et par minutter.

Se om LED lampen på hoved-Omni nå lyser grønt (kan ta litt tid).

- Skulle internett fortsatt ikke fungere er siste test å koble PC direkte til internetmodemet for å se om internett da fungerer, og eventuelt kontakte leverandøren av internett for å se om det kan være noe feil hos de.

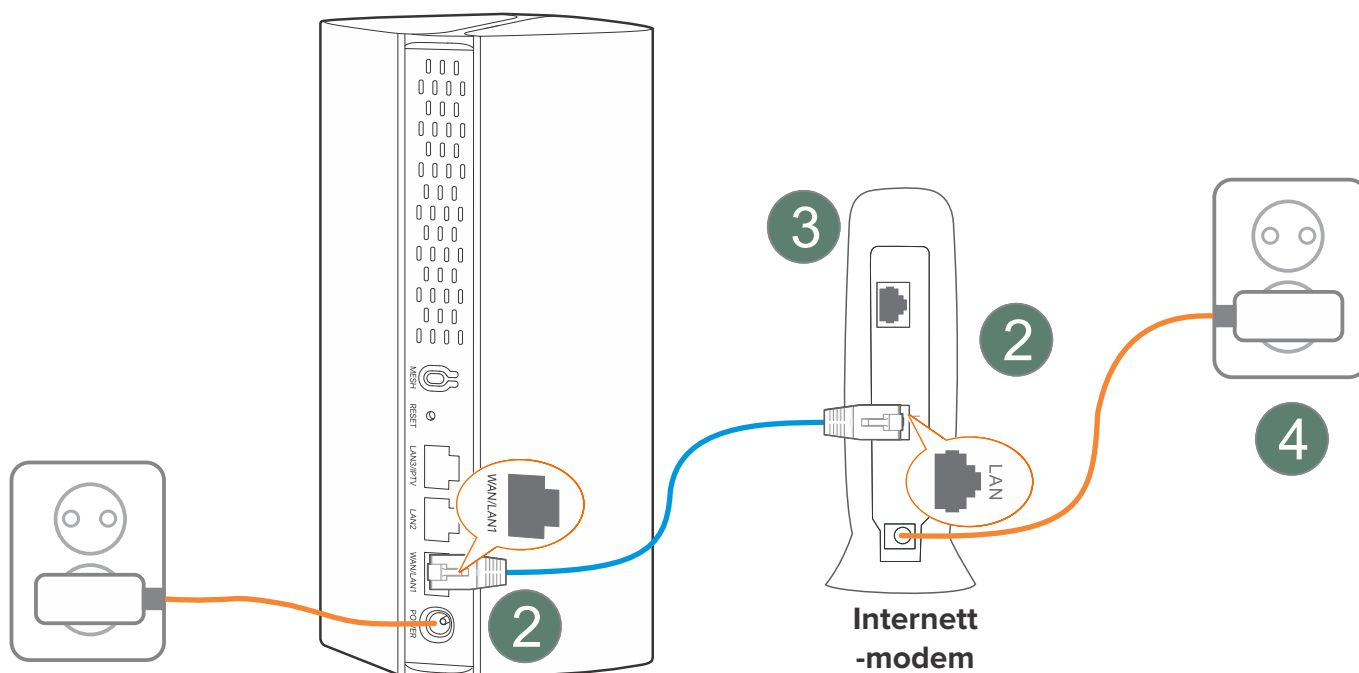

OMNI WiFi 6

WiFi 6 Mesh System

Jensen[®]
OF SCANDINAVIA

CBK Distribusjon AS
Gneisveien 30
2020 Skedsmokorset
Norge

www.Jensenscandinavia.com